

CONTENTS

English	1
Čeština	13
Eesti	25
Latviešu	37
Lietuvių	49
Polski	61
Русский язык	73
Romana	85
Slovenčina	97
Slovenski	109
Srpski jezik/Српски језик	121

Installation

Note The product model shown in this QIG is TL-WA701ND, as an example.

1 Connecting the Device for Configuration

- 1 Assign a static IP address 192.168.0.100 for your computer. Please refer to the **T3** in **Troubleshooting** guide if you need assistance.
- 2 Connect to the Access Point with the Ethernet cable or via wireless. The default SSID of the Access Point is TP-LINK_XXXXXX. The XXXXXX is the last 6 characters of the Access Point's MAC address.

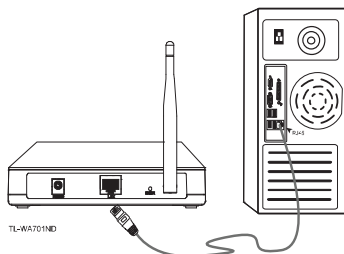

- 3 Plug the provided power adapter into the power jack on the back of the Access Point, and the other end to a standard electrical wall socket.

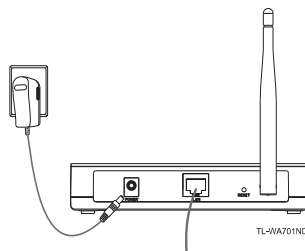

Note If the distance between the outlet and the Access Point is too long to supply the power, you can refer to the Power over Ethernet(PoE) solution in **Appendix B: With PoE Setup**.

- 1 Turn on all of your network devices and then check to see if the LEDs on the Access Point display normally as the diagram below describes.

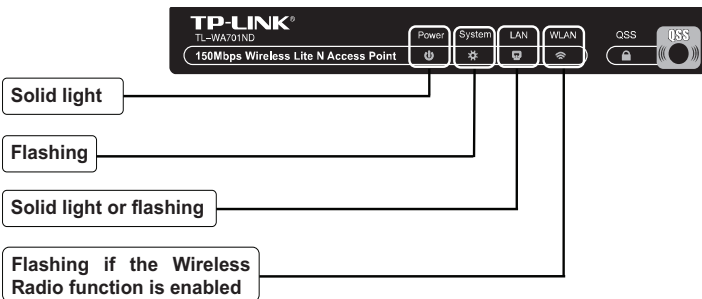

Note If the LEDs display abnormally, please check to see if all the cable connectors (power adapter and Ethernet cable) are well connected to your device.

2 Configuring the device

1 Login

Open your web browser and type in **192.168.0.254** in the address bar and press **Enter**

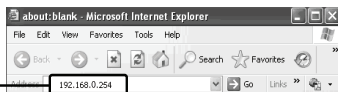

A dialog box will prompt you for the **Username** and **Password**. Enter the default values and click **OK**.

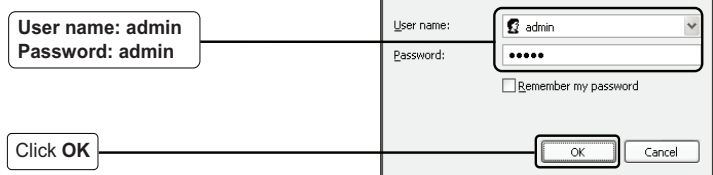

Note If the dialog box does not pop up, please refer to **T3** in the **Troubleshooting** guide. **T2** will give you some help if you forget the password.

2 Network Setting

After successfully logging in, this page will then display.

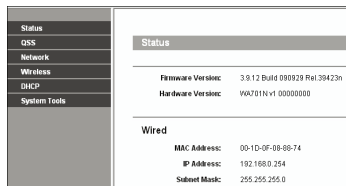

You may need to change the LAN IP address and the gateway according to your network.

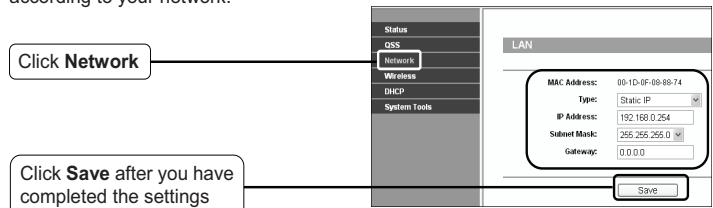

Note If you have changed the LAN IP address, please log in to the Access Point using the new IP address.

3 Operation Mode Selection

This Access Point provides six operational modes: Access Point mode, Multi-SSID, Client mode, Repeater mode, Universal Repeater mode and Bridge with AP mode. Please choose an appropriate operation mode for the Access Point.

Access Point Mode

In this mode, the Access Point will act as a wireless central hub for your wireless LAN clients, giving a wireless extension for your current wired network. The **Multi-SSID** mode is similar to **Access Point** mode.

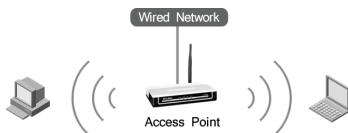

Client Mode

In this mode, the Access Point will act as a wireless card to connect with WISP.



Repeater Mode

In this mode, the Access Point can extend the coverage of another wireless Access Point or Router. The universal repeater mode is for the wireless Access Point or Router which does not support WDS function.



Bridge with AP Mode

In this mode, the Access Point can wirelessly connect two or more remote LANs together.

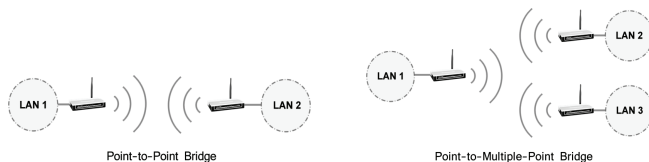

4 Operation Mode Setting

Click **Wireless**

Click **Wireless Settings**

Choose the **Operation Mode** appropriate to your needs

If **Access Point** mode is selected, please proceed to part **A**; If **Client** mode is selected, please skip to part **B**; If **Repeater** mode is selected, please skip to part **C**.

Note If the wireless security is required, please refer to the **Appendix A: Wireless Security Setup** to configure the Access Point after finishing the following operation mode settings.

A. Access Point Mode

This Access Point is set to Access Point mode by default. The wireless settings can be changed as follows.

Create a unique name (SSID) for your wireless network

Select your Region

Wireless Settings

Operation Mode: Access Point

SSID: TP-LINK_068974

Region: United States

Warning: Ensure you select a correct country to conform local law. Incorrect settings may cause interference.

Channel: Auto

Mode: 11bgn mixed

Channel Width: 20/40MHz

Max Tx Rate: 150Mbps

Enable Wireless Radio

Enable SSID Broadcast

Save

Click **Save** at the bottom of this page. **Your setup is now complete.**

Note The setup for **Multi-SSID** mode is similar to that of **Access Point** mode.

B. Client Mode

Click **Search**

Wireless Settings

Operation Mode: Client

Enable WDS

SSID:

MAC of AP:

Region: United States

Warning: Ensure you select a correct country to conform local law. Incorrect settings may cause interference.

Channel Width: 20/40MHz

Enable Wireless Radio

Search

Save

The **AP List** page will then pop up in a new window.

Find the SSID of the Access Point / Router or WISP, and click **Connect** in the corresponding row

AP List

AP Count: 5

ID	ESSID	SSID	Signal	Channel	Security	Choose
1	00-19-EB-AC-BF-4C	TP-LINK_ACBF4C	6	6	OFF	Connect
2	00-6A-EB-86-77-9D	TP-LINK_86779D	36	6	OFF	Connect
3	00-1D-8F-87-20-01	TP-LINK_872001	19	11	OFF	Connect

Refresh

You will then return to the previous page.

The SSID and MAC address will be automatically filled into the corresponding box

Wireless Settings

Operation Mode: Repeater

MAC of AP: TP-LINK_072001

Region: United States

Warning: Ensure you select a correct country to conform local law. Incorrect settings may cause interference.

Click **Save** at the bottom of this page. **Your setup is now complete.**

C. Repeater Mode

Wireless Settings

Operation Mode: Repeater

MAC of AP:

Region: United States

Warning: Ensure you select a correct country to conform local law. Incorrect settings may cause interference.

Channel Width: 20/40MHz

Max Tx Rate: 150Mbps

Enable Wireless Radio

Search

Save

Click **Search**

The **AP List** page will then pop up in a new window.

AP List

AP Count: 3

ID	BSSID	SSID	Signal	Channel	Security	Choose
1	00-10-0F-01-06-32	TP-LINK_010632	5	10	ON	Connect
2	00-10-0F-07-01-06	TP-LINK_070106	23	6	OFF	Connect
3	00-21-27-46-4E-30	TP-LINK_3e0130ee	16	11	ON	Connect

Refresh

Find the SSID of the root Access Point / Router that you want to repeat, and then click **Connect** in the corresponding row

You will then return to the previous page.

The BSSID of the root Access Point / Router will be automatically filled into the **MAC of AP** box

Wireless Settings

Operation Mode: Repeater

MAC of AP: 00-10-0F-07-01-06

Region: United States

Warning: Ensure you select a correct country to conform local law. Incorrect settings may cause interference.

Click **Save** at the bottom of this page. **Your setup is now complete.**

Note The setup for **Universal Repeater** mode is similar to that of **Repeater** mode.

Troubleshooting

T1. How do I restore my Access Point's configuration to its factory default settings?

With the Access Point powered on, press and hold the **RESET** button on the rear panel for 8 to 10 seconds before releasing it.

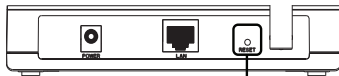

Hold it for 8 to 10 seconds

Note Once the Access Point is reset, the current configuration settings will be lost and you will need to reconfigure the Access Point.

T2. What can I do if I forget my password?

- 1) Restore the Access Point's configuration to its factory default settings. If you don't know how to do that, please refer to previous section **T1**;
- 2) Use the default user name and password: **admin, admin**;
- 3) Try to reconfigure your AP by following the instructions of this QIG.

T3. What can I do if I cannot access the web-based configuration page?

For Windows XP OS

- 1) Go to **Start > Settings > Control Panel > Network and Internet Connections > Network Connections**;
Right-click **Local Area Connection or Wireless connection** > Select **Properties**;
- 2) Double-click **Internet Protocol (TCP/IP)** in the item list.
Select **Use the following IP address**, enter the 192.168.0.100 as the IP address, 255.255.255.0 as the Subnet mask;
Select **Use the following DNS server addresses**, enter the **DNS server address** provided by your ISP or network administrator;
- 3) Click **OK** button to finish the settings.

For Windows Vista OS

- 1) Go to **Start > Settings > Control Panel > View network status and tasks**;
Click **View Status** at the right side > **Properties**;
- 2) Double-click **Internet Protocol Version 4 (TCP/IPv4)** in the item list;
Select **Use the following IP address**, enter the 192.168.0.100 as the IP address, 255.255.255.0 as the Subnet mask;
Select **Use the following DNS server addresses**, enter the **DNS server address** provided by your ISP or network administrator;
- 3) Click **OK** button to finish the settings.

Note More detailed instructions for the IP address settings can be found in the User Guide on the resource CD.

Now, try to log on to the Web-based configuration page again after the above settings have been configured. If you still cannot access the configuration page, please restore your Access Point's factory default settings and reconfigure your Access Point following the instructions of this QIG. Please feel free to contact our Technical Support if the problem persists.

Appendix A: Wireless Security Setup

Log on to the web management page.
Click **Wireless** on the leftmost side.

Click **Wireless Security**

Wireless Security

Operational Mode: Access Point

Disable Security

WEP

Type: Automatic

Key Format: Hexadecimal

Key Type: WEP Key

Key 1: Disabled

Key 2: Disabled

Key 3: Disabled

Key 4: Disabled

WPA/WPA2

Version: Automatic

Encryption: Automatic

PSK Protocol: []

Group Key Update Period: [] (in second, minimum is 30, 0 means no update)

WPA-PSK/WPA2-PSK

Version: Automatic

Encryption: Automatic

Select **WPA-PSK/WPA2-PSK**

Create a security password using
8 to 63 ASCII characters or 8 to
64 Hexadecimal characters in
the **PSK Password** field

Click **Save**

WPA-PSK/WPA2-PSK

Version: Automatic

Encryption: Automatic

PSK Protocol: PSK

Group Key Update Period: [] (in second, minimum is 30, 0 means no update)

Save

You can enter ASCII characters (length: 8-63) or hexadecimal characters (length: 8-64) in the PSK Password field.

Note The WPA-PSK/WPA2-PSK encryption type is more secure and recommended, but it is not available for Bridge mode.



Appendix B: With PoE Setup

- 1 Turn off all your network devices, including your computer(s), power injector and the AP.
- 2 Connect your computer to the **LAN** port on the power injector with an Ethernet Cable.
- 3 Connect your AP to the **PoE** port on the power injector with an Ethernet Cable.
- 4 Plug the provided power adapter into the **DC** jack on the power injector, and the other end to a standard electrical wall socket.

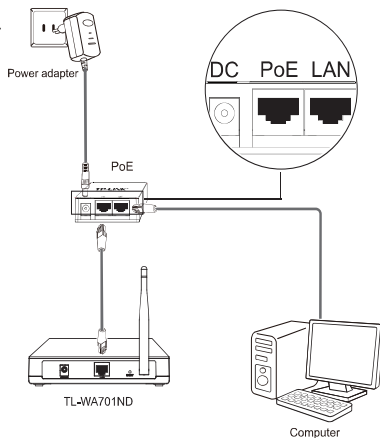

Note

1. Passive PoE Injector supports a maximum cable length up to 30 meters due to the environment.
2. For longer powered cable up to 100 meters, please choose TP-LINK's 48V PoE adapters: TL-POE200 or TL-POE150S & TL-POE10R.

Product information can be found on our official website <http://www.tp-link.com>.

Technical Support

- For more troubleshooting help, go to:
www.tp-link.com/support/faq.asp
- To download the latest Firmware, Driver, Utility and User Guide, go to:
www.tp-link.com/support/download.asp
- For all other technical support, please contact us by using the following details:

Global

Tel: +86 755 26504400
E-mail: support@tp-link.com
Service time: 24hrs, 7days a week

Poland

Tel: +48 (0) 801 080 618
+48 22 7217563 (if calls from mobile phone)
E-mail: support.pl@tp-link.com
Service time: Monday to Friday
9:00AM to 5:00PM.
GMT+1 or GMT+2
(Daylight Saving Time)

Russian Federation

Tel: +7 (499) 754 55 60
8 (800) 250-55-60 (toll free
from any region of Russia)
E-mail: support.ru@tp-link.com
Service Time: Monday to Friday
10:00AM to 6:00PM.
GMT+4

* Except weekends and holidays in
the Russian Federation

Ukraine

Tel: +38 044 590 51 14
E-mail: support.ua@tp-link.com
Service time: 14:00-22:00, from Monday
till Friday (except national
holidays)

Instalace

Poznámka Jako modelový vzorek výrobku v tomto návodu slouží typ TL-WA701ND.

1

Připojení zařízení

1 Přiřaďte svému počítači statickou adresu IP 192.168.0.100. Bližší informace najdete v části **T3** v kapitole **Řešení problémů**.

2 Připojte přístupový bod prostřednictvím kabelu Ethernet nebo bezdrátově. Výchozí identifikátor SSID přístupového bodu je TP-LINK_XXXXXX. XXXXXX představuje posledních 6 znaků adresy MAC přístupového bodu.

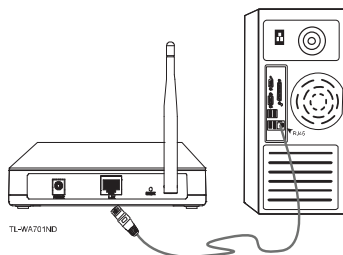

3 Zapojte příložený napájecí adaptér do konektoru napájení na zadní straně přístupového bodu a jeho druhý konec do standardní elektrické zásuvky.

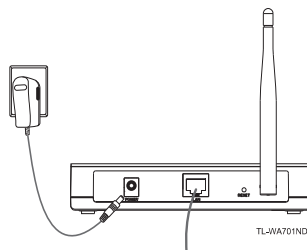

Poznámka Pokud je vzdálenost mezi elektrickou zásuvkou a přístupovým bodem příliš dlouhá, můžete zvážit řešení v podobě napájení přes kabel Ethernet (PoE) popsané v **dotatku B: Zapojení typu PoE**.

Čeština

- 4 Zapněte všechna síťová zařízení a zkontrolujte, zda na displeji přístupového bodu svítí kontrolky LED obvyklým způsobem, viz obrázek níže.

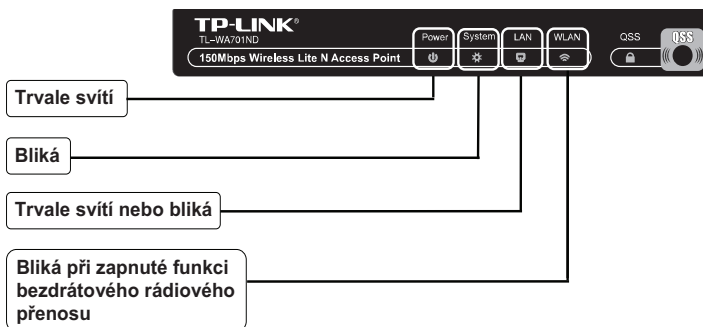

Poznámka Pokud kontrolky LED nesvítí obvyklým způsobem, zkontrolujte správnost připojení všech kabelových konektorů (napájecí adaptér a kabel Ethernet) k vašemu zařízení.

2

Konfigurace zařízení

1

Přihlášení

Otevřete webový prohlížeč, zadejte **192.168.0.254** do panelu Adresa a stiskněte **Enter**



Zobrazí se dialogové okno vyžadující **Uživatelské jméno** a **Heslo**. Zadejte výchozí hodnoty a klikněte na tlačítko **OK**.

Uživatelské jméno: admin
Heslo: admin

Klikněte na tlačítko **OK**

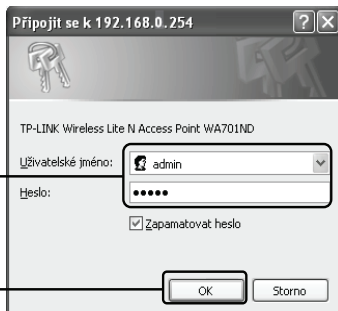

Poznámka Pokud se dialogové okno nezobrazí, přečtete si část **T3** v kapitole **Řešení problémů**. Část **T2** obsahuje návodů pro případ, že zapomenete heslo.

2 Síťové nastavení

Po úspěšném přihlášení se zobrazí tato stránka.

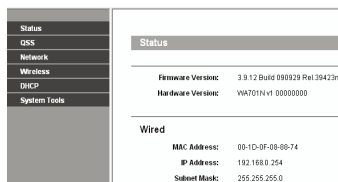

Možná bude zapotřebí změnit adresu IP a bránu sítě LAN podle vaší sítě.

Klikněte na **Network (Síť)**

Po dokončení nastavení klikněte na tlačítko **Save (Uložit)**

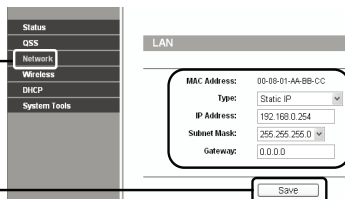

Poznámka Pokud jste změnili adresu IP sítě LAN, přihlaste se k přístupovému bodu pomocí nové adresy IP.

3 Výběr provozního režimu

Jednotka TL-WA701ND nabízí šest provozních režimů: režim přístupového bodu, Multi-SSID, režim klienta, režim zesilovače, režim univerzálního zesilovače a režim mostu s AP. Vyberte vhodný provozní režim přístupového bodu.

Režim přístupového bodu

V tomto režimu se přístupový bod chová jako bezdrátový centrální rozbočovač pro vaše klienty bezdrátové sítě LAN, čímž bezdrátově rozšiřuje vaši drátovou síť. Režim **Multi-SSID** je podobný jako režim **přístupového bodu**.

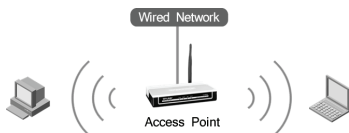

Režim klienta

V tomto režimu se přístupový bod chová jako bezdrátová karta pro připojení pomocí WISP.



Režim zesilovače

V tomto režimu může přístupový bod rozšiřovat pokrytí jiného bezdrátového přístupového bodu nebo směrovače. Režim univerzálního zesilovače je určen pro bezdrátový přístupový bod nebo směrovač, který nepodporuje f.

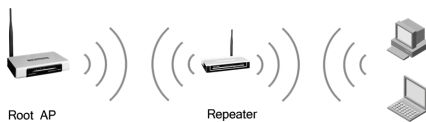

Režim mostu s AP

V tomto režimu může přístupový bod bezdrátově propojit dvě nebo více vzdálených sítí LAN dohromady.

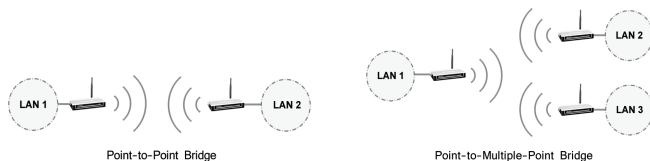

4 Nastavení provozního režimu

Klikněte na **Wireless (Bezdrátové připojení)**

Klikněte na **Wireless Settings (Nastavení bezdrátového připojení)**

Vyberte požadovaný **provozní režim**.

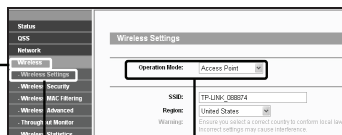

okud jste vybrali režim **Access Point (Přístupový bod)**, přejděte k části **A**. Pokud jste vybrali režim **Client (Klient)**, přejděte k části **B**. Pokud jste vybrali režim **Repeater (Zesilovač)**, přejděte k části **C**.

Poznámka

Informace o zabezpečení bezdrátové sítě najdete v **Dodatek A: Zabezpečení bezdrátové**, kde je popsána konfigurace přístupového bodu po nastavení provozního režimu.

A. Režim přístupového bodu

Výchozí nastavení jednotky TL-WA701ND je režim přístupového bodu. Nastavení bezdrátové sítě lze změnit následovně.

Vytvořte jedinečný název (SSID) bezdrátové sítě

Vyberte svou **Oblast**

Klikněte v dolní části této stránky na tlačítko **Save (Uložit)**. Vaše nastavení je nyní dokončeno.

Poznámka

Nastavení režimu **Multi-SSID** je podobné jako u režimu přístupového bodu.

B. Režim klienta

Klikněte na **Search (Hledat)**

Stránka **AP List (Seznam AP)** se následně zobrazí v novém okně.

Najděte identifikátor SSID přístupového bodu/směrovače nebo WISP a klikněte v odpovídajícím řádku na tlačítko **Connect (Připojit)**.

ID	BSSID	SSID	Signal	Channel	Security	Choose
1	00-19-EB-8C-BF-4C	TP-LINK_AC8F4C	6	6	OFF	Connect
2	00-0A-EE-08-77-3D	TP-LINK_80773D	36	6	OFF	Connect

Potom se vrátíte na předchozí stránku.

Identifikátor SSID a adresa MAC se automaticky vyplní do odpovídajících polí

Ⓢ SSID: TP-LINK_072001
MAC of AP: 00-1D-0F-07-20-01
Region: United States
Warning: Ensure you select a correct country to conform local law. Incorrect settings may cause interference.

Klikněte v dolní části této stránky na tlačítko **Save (Uložit)**. Vaše nastavení je nyní dokončeno.

C. Režim zesilovače

Klikněte na **Search (Hledat)**

Wireless Settings
Operation Mode: Repeater
MAC of AP:
Region: United States
Warning: Ensure you select a correct country to conform local law. Incorrect settings may cause interference.
Channel Width: 20/40MHz
Max Tx Rate: 150Mbps
 Enable Wireless Radio
Search
Save

Stránka **AP List (Seznam AP)** se následně zobrazí v novém okně.

Najděte identifikátor SSID kořenového přístupového bodu/směrovače, který chcete zesílit, a klikněte na **Connect (Připojit)** v odpovídajícím řádku

AP List
AP Count: 3

ID	BSSID	SSID	Signal	Channel	Security	Connect
1	00-1D-0F-07-20-01	TP-LINK_072001	5	10	ON	Connect
2	00-1D-0F-07-20-01	TP-LINK_072001	5	10	ON	Connect
3	00-21-27-46-9E-30	TP-LINK_test_jone	16	11	ON	Connect

Refresh

Potom se vrátíte na předchozí stránku.

BSSID kořenového přístupového bodu/směrovače se automaticky vyplní do pole **MAC of AP**

Operation Mode: Repeater
MAC of AP: 00-1D-0F-07-01-06
Region: United States
Warning: Ensure you select a correct country to conform local law. Incorrect settings may cause interference.

Klikněte v dolní části této stránky na tlačítko **Save (Uložit)**. Vaše nastavení je nyní dokončeno.

Poznámka Nastavení režimu **univerzálního zesilovače** je podobné jako u režimu **zesilovače**.



Závady a jejich odstranění

T1. Jak obnovím konfiguraci přístupového bodu na jeho výchozí tovární nastavení?

Při zapnutém přístupovém bodu stiskněte a podržte tlačítko **RESET** na zadním panelu po dobu 8 až 10 sekund a potom jej uvolněte.

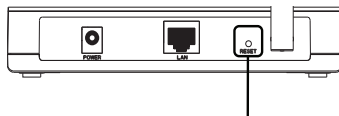

Podržte stisknuté 8 až 10 sekund

Poznámka

Jakmile přístupový bod resetujete, aktuální konfigurační nastavení budou ztracena a budete muset přístupový bod znovu konfigurovat.

T2. Jak mám postupovat, když zapomenu heslo?

- 1) Obnovte konfiguraci přístupového bodu na jeho výchozí tovární nastavení. Postup resetování je popsán v předchozí části **T1**;
- 2) Použijte výchozí uživatelské jméno a heslo: **admin, admin**;
- 3) Pokuste se konfigurovat přístupový bod podle pokynů uvedených v této příručce.

T3. Jak mám postupovat, když se mi nedaří otevřít webovou stránku konfigurace?

Operační systém Windows XP

- 1) Přejděte na **Start > Nastavení > Ovládací panely > Připojení k síti a Internetu > Síťová připojení**;
Klikněte pravým tlačítkem na **Připojení k místní síti nebo Bezdrátové připojení k síti > vyberte Vlastnosti**;
- 2) V seznamu položek dvakrát klikněte na položku **Protokol sítě Internet (TCP/IP)**.
Vyberte **Použít následující adresu IP**, zadejte 192.168.0.100 jako adresu IP, 255.255.255.0 jako Masku podsítě.
Vyberte **Použít následující adresy serverů DNS**, zadejte adresu serveru **DNS** poskytnutou vaším poskytovatelem služeb internetu nebo správcem sítě.
- 3) Kliknutím na tlačítko **OK** dokončete nastavení.

Operační systém Windows Vista

- 1) Přejděte na **Start > Nastavení > Ovládací panely > Zobrazit úlohy a stav sítě**; Klikněte na **Zobrazit stav napravo > Vlastnosti**;

- 2) V seznamu dvakrát klikněte na položku **Protokol TCP/IPv4 (Internet Protocol verze 4)**.

Vyberte **Použit následující adresu IP**, jako adresu IP zadejte 192.168.0.100 a jako masku podsítě 255.255.255.0.

Vyberte **Použit následující adresy serverů DNS**, zadejte **adresu serveru DNS** poskytnutou vaším poskytovatelem služeb internetu nebo správcem sítě.

- 3) Kliknutím na tlačítko **OK** dokončete nastavení.

Poznámka Podrobnější informace o nastavení adresy IP najdete v uživatelské příručce na zdrojovém disku CD.

Po provedení výše uvedených nastavení se nyní zkuste znovu přihlásit na webovou stránku konfigurace. Pokud se vám stále nedaří otevřít stránku konfigurace, obnovte přístupový bod na výchozí tovární nastavení a znovu nakonfigurujte přístupový bod podle pokynů uvedených v této příručce. Pokud problém přetrvává, obraťte se na naši technickou podporu.

Dodatek A: Zabezpečení bezdrátové

Přihlaste se na webovou stránku správy. Klikněte zcela vlevo na položku **Wireless (Bezdrátová síť)**.

Klikněte na položku **Wireless Security (Zabezpečení bezdrátové sítě)**

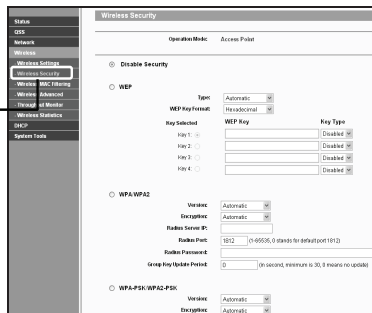

Vyberte **WPA-PSK/WPA2-PSK**

Vytvořte bezpečnostní heslo s využitím 8 až 63 znaků ASCII nebo 8 až 64 šestnáctkových znaků v poli **PSK Password (Heslo PSK)**

Klikněte na tlačítko **Save (Uložit)**



Poznámka

Šifrování WPA-PSK/WPA2-PSK je bezpečnější a doporučené, avšak není k dispozici v režimu mostu.

Dodatek B: Zapojení typu PoE

- 1 Vypněte všechna síťová zařízení včetně počítačů, napájecích injektorů a přístupových bodů (AP).
- 2 Připojte počítač k portu **LAN** na napájecím injektoru pomocí kabelu Ethernet.
- 3 Připojte přístupový bod (AP) k portu **LAN** na napájecím injektoru pomocí kabelu Ethernet.
- 4 Zapojte přiložený napájecí adaptér do konektoru napájení **DC** na napájecím injektoru a jeho druhý konec do standardní elektrické zásuvky.

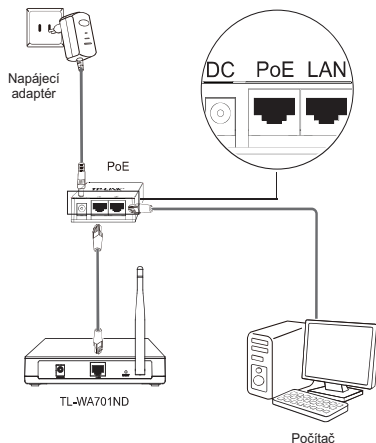

Poznámka

1. Pasivní injektor PoE podporuje maximální délku kabelu 30 metrů, v závislosti na prostředí.
2. Potřebujete-li delší napájecí kabel (až 100 m), zvolte adaptéry PoE TP-LINK 48 V: TL-POE200 nebo TL-POE150S a TL-POE10R.

Informace o produktech najdete na naší oficiální webové stránce:
<http://www.tp-link.com>.

Technická podpora

- Pomoc s řešením problémů najdete na webové stránce:
www.tp-link.com/support/faq.asp
- Nejnovější firmware, ovladač, utilitu a uživatelskou příručku si můžete stáhnout na webové stránce:
www.tp-link.com/support/download.asp
- S požadavky na veškerou ostatní technickou podporu se obračejte na:

Celosvětově

Tel.: +86 755 26504400

E-mail: support@tp-link.com

Pracovní doba: Nonstop

Installimine

Märge: käesolevas installimisjuhendis on näitena kasutatud tootemudelit TL-WA801ND:

1 Seadme ühendamine konfigureerimiseks

1 Määrake oma arvutile staatiline IP-aadress 192.168.0.100. Kui vajate abi, siis vaadake **Tõrkeotsingu** peatüki alalõiku T3.

2 Looge ühendus pääsupunktiga üle traadita võrgu või kasutades võrgukaablit. Vaikimisi on pääsupunkti SSID-ks määratud TP-LINK_XXXXXX. XXXXXX on pääsupunkti MAC-aadressi viimased 6 numbrit.

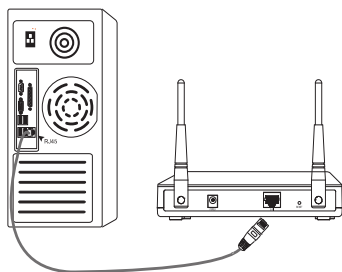

3 Ühendage komplektis sisalduva toiteadapteri üks ots pääsupunkti toiteadapteri pistikusse ja teine ots standardsesse seinapistikusse.

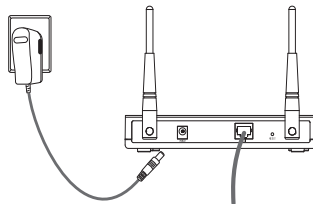

Märge: Kui vahemaa on liiga pikk pistikupesa ja Access Point vahel elektri andmiseks, saate kasutada elektrit üle Ethernet(PoE) protokolliga nagu näites: **Lisa B: With PoE Setup.**

Eesti

- 4 Lülitage kõik võrguseadmed sisse ja seejärel kontrollige, kas teie pääsupunktil põlevad alloleval joonisel näidatud tuled.

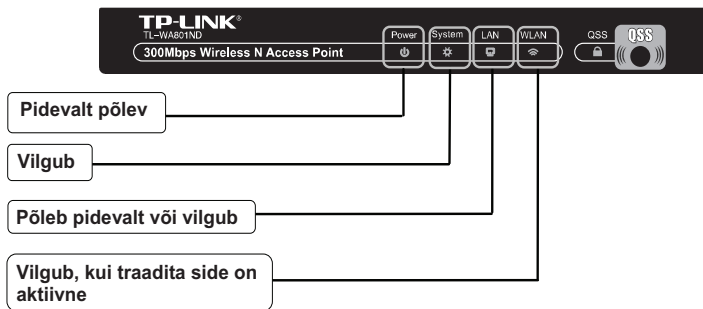

Märge: Kui LED-id ei põle nii, nagu peaks, siis kontrollige kas kaablid (toitekaabel ja võrgukaabel) on seadmega korrektselt ühendatud.

2

Seadme configureerimine

1

Sisselogimine

Avage veebibrauser, sisestage aadressiribale **192.168.0.254** ja klõpsake **Enter**.



Ekraanile ilmub nüüd dialoogikast, kuhu tuleb sisestada **Username (kasutajanimi)** ja **Password (parool)**. Sisestage vaikeväärtused ja klõpsake **OK**.



Märge: Kui dialoogikast ekraanile ei ilmu, siis vaadake abiinfot **Tõrkeotsingu** juhendi alapunktist **T3**. **T2** aitab teid parooli unustamise korral.

2 Võrguparameetrid

Pärast edukat sisselogimist ilmub ekraanile kõrvalolev pilt.

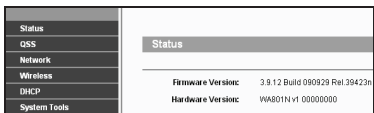

Sõltuvalt Teie võrgu konfiguratsioonist tuleb Teil võib-olla muuta kohtvõrgu IP-aadressi ja lüüsi aadressi.

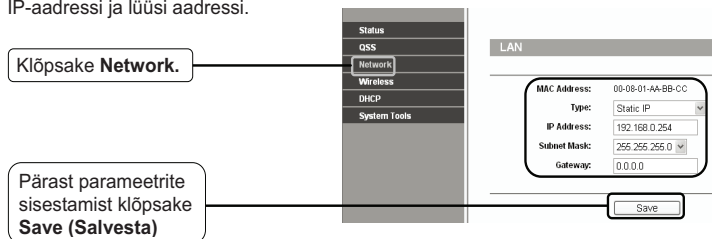

Märge: Pääst kohtvõrgu IP-aadressi muutmist logige uue IP-aadressiga pääsupunkti sisse.

3 Töörežiimi valik

TL-WA801ND-I on kuus võimalikku töörežiimi: Pääsupunkti režiim, Multi-SSID, kliendirežiim, repiiteri režiim, universaalne repiiteri režiim ja pääsupunkti silla režiim. Palun valige pääsupunktile sobilik režiim.

Pääsupunkti režiim

Selles režiimis toimib pääsupunkt juhtmeta võrgu keskseadmena, mis laiendab Teie võrgu leviala.

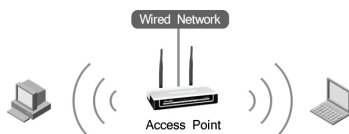

Kliendi režiim

Selles režiimis töötades toimib pääsupunkt traadita võrgukaardina, et ühenduda WISP-iga.



Repiiteri režiim

Selles režiimis töötades saab pääsupunkt laiendada teise traadita pääsupunkti või ruuteri leviala. Universaalse repiiteri režiim on mõeldud niisugusele pääsupunktile või ruuterile, mis ei toeta WDS-funktsiooni.

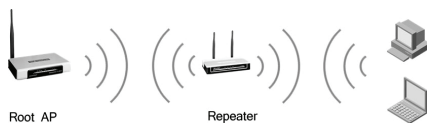

Pääsupunktiga silla režiim

Selles režiimis suudab pääsupunkt traadita ühendada kaks või enam kohtvõrku.

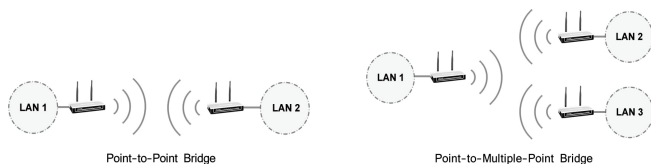

4 Töörežiimi seadistamine

Diagram illustrating the configuration steps for the wireless mode:

- Click **Wireless** (Klõpsake **Wireless**)
- Click **Wireless Settings** (Klõpsake **Wireless Settings**)
- Select the mode corresponding to your requirements (Valige Teie vajadustele vastav töörežiim).

The screenshot shows the 'Wireless Settings' page. The 'Operation Mode' is set to 'Access Point'. The SSID is 'E-Link_000070' and the Region is 'United States'. A warning message states: 'Warning: Make sure you select a correct country to conform local law. Incorrect settings may cause interference.'

Kui valite **Access Point (pääsupunkti)** režiimi, siis lugege edasi alates punktist **A**; kui valite **Client (kliendi)** režiimi, siis lugege edasi alates punktist **B**; Kui valite **Repeater (repiiteri)** režiimi, siis lugege edasi alates punktist **C**.

Märge: Kui vajate turvatud traadita võrku, siis lugege **Lisa: Traadita võgu turvalisuse seadistus**, et konfigureerida pääsupunkt pärast töörežiimi seadistamist.

Eesti

A. Pääsupunkti režiim

TL-WA801ND on vaikimisi pääsupunkti režiimis. Traadita võrgu parameetrite muutmiseks toimige järgnevalt.

Määrake oma traadita võrgule unikaalne nimi (SSID).

Valige Region

Wireless Settings

Operation Mode: Access Point

SSID: TP-LINK_042798

Region: United States

Warning: Ensure you select a correct country to conform local law. Incorrect settings may cause interference.

Channel: Auto

Mode: 11bgn mixed

Channel Width: 20/40MHz

Max Tx Rate: 300Mbps

Enable Wireless Radio

Enable SSID Broadcast

Save

Klõpsake **Save** selle lehekülje all. **Seadistamine on nüüd lõpetatud.**

Märge: Multi-SSID-režiimi seadistamine on sarnane pääsupunkti seadistamisega.

B. Kliendi režiim

Klõpsake **Search**

Wireless Settings

Operation Mode: Client

Enable WDS

SSID: TP-LINK_042798

MAC of AP: 00-99-60-04-27-98

Region: United States

Warning: Ensure you select a correct country to conform local law. Incorrect settings may cause interference.

Channel Width: 20/40MHz

Enable Wireless Radio

Search

Save

Seejärel avaneb hüpikaknas uus lehekülg, millel kuvatakse **AP List** (pääsupunktide nimekirj).

Leidke soovitud pääsupunkti / ruuteri või WISP-i SSID ja klõpsake vastaval real **Connect** nupule.

AP List

AP Count: 5

ID	BSSID	SSID	Signal	Channel	Security	Choose
1	00-19-EB-AC-BF-4C	TP-LINK_AC8F4C	6	6	OFF	Connect
2	00-0A-EB-08-77-9D	TP-LINK_88779D	36	6	OFF	Connect
3	00-11-32-83-30-41	TP-LINK_328330	31	11	OFF	Connect

Refresh

Nüüd suunatakse teid tagasi eelmisele leheküljele.

SSID ja MAC-aadress sisestatakse automaatselt vastavasse kasti

© SSID: TP-LINK_072001
MAC of AP: 00-1D-0F-07-20-01
Region: United States
Warning: Ensure you select a correct country to conform local law. Incorrect settings may cause interference.

Klõpsake **Save** selle lehekülje all. **Seadistamine on nüüd lõpetatud.**

C. Repiiteri režiim

Wireless Settings
Operation Mode: Repeater
MAC of AP:
Region: United States
Warning: Ensure you select a correct country to conform local law. Incorrect settings may cause interference.
Channel Width: 20/40MHz
Max Tx Rate: 300Mbps
 Enable Wireless Radio
Search
Save

Klõpsake **Search**

Seejärel avaneb hüppaknask uus lehekülg, millel kuvatakse **AP List** (pääsupunktide nimekiri).

Leidke soovitud pääsupunkti / ruuteri või WISP-i SSID ja klõpsake vastaval real **Connect** nupule.

ID	BSSID	SSID	Signal	Channel	Security	Choose
1	00-10-48-61-06-32	TP-LINK_010632	5	10	ON	Connect
2	00-10-48-67-01-00	TP-LINK_070100	71	6	OFF	Connect
3	00-21-27-46-9E-30	TP-LINK_test_name	16	11	ON	Connect

AP Count: 3
Refresh

Nüüd suunatakse teid tagasi eelmisele leheküljele.

Nüüd sisestatakse lahtrisse **MAC of AP** (pääsupunkti **MAC**) automaatselt juurpääsupunkti / ruuteri BSSID.

Operation Mode: Repeater
MAC of AP: 00-1D-0F-07-01-06
Region: United States
Warning: Ensure you select a correct country to conform local law. Incorrect settings may cause interference.

Klõpsake **Save** selle lehekülje all. **Seadistamine on nüüd lõpetatud.**

Märge: **Universaalse repiiteri** režiimi seadistamine on sarnane **repiiteri** režiimi seadistamisega.

Eesti



Tõrkeotsing

T1. Kuidas taastada pääsupunkti algseadistus?

Vajutage sisselülitatud pääsupunkti **RESET**-nupp alla ja hoidke seda all 8 kuni 10 sekundit.



Hoidke all 8 kuni 10 sekundit.

Märge: Pärast pääsupunkti lähtestamist tühistatakse hetkel rakendatud parameetrid ja pääsupunkt tuleb uuesti konfigureerida.

T2. Mida teha, kui unustan oma parooli?

- 1) Taastage pääsupunkti tehaseadistus. Kui te ei oska seda teha, siis lugege juhiseid eelmisest alapunktist **T1**;
- 2) Kasutage vaikimisi määratud kasutajanime ja parooli: **admin, admin**
- 3) Proovige oma pääsupunkt ümber konfigureerida, lähtudes käesolevas juhendis antud juhistest.

T3. Mida teha, kui ma ei pääse ligi veebipõhisele konfigureerimislehele?

Windows XP puhul

- (1) Avage **Start > Settings > Control Panel > Network and Internet Connections > Network Connections**;
Klõpsake parema klahvige **Local Area Connection** või **Wireless connection** > valige **Properties**.
- (2) Tehke topeltklõps valikul **Internet Protocol (TCP/IP)**.
Valige **Use the following IP address**, sisestage IP-aadress 192.168.0.100 ja alamvõrgu mask (Subnet mask) 255.255.255.0;
- (3) Seadistamise lõpetamiseks klõpsake **OK**.

Windows Vista puhul

- (1) Avage **Start > Settings > Control Panel > View network status and tasks;**
Klõpsake paremal pool kirja **View Status** ja seejärel **Properties;**
- (2) Tehke topeltklõps valikul **Internet Protocol Version 4 (TCP/IPv4).**
Valige **Use the following IP address,** sisestage IP-aadress 192.168.0.100 ja alamvõrgu mask (Subnet mask) 255.255.255.0;
Valige **Use the following DNS server addresses** ja sisestage teie internetiteenuse pakkuja või võrguadministraatori antud **DNS-serveri aadress.**
- (3) Seadistamise lõpetamiseks klõpsake **OK.**

Märge: Täpsem teave IP-aadresside seadete kohta asub tarkvara-CD peal olevas kasutusjuhendis.

Pärast ülalmainitud parameetrite määramist proovige võrgupõhisele konfigureerimislehele uuesti sisse logida. Kui see teil endiselt ei õnnestu, siis taastage pääsupunkti tehaseseadistus ja konfigureerige pääsupunkt uuesti, lähtudes käesolevas juhendis antud juhistest. Probleemide püsima jäämisel kontakteeruge meie tehnilise kasutajatoega.



Lisa A: Traadita võrgu turvalisuse seadistus

Logige sisse võrguhalduskeskonda.
Klõpsake vasakul küljel kirja **Wireless**.

Klõpsake **Wireless Security**.



Valige **WPA-PSK/WPA2-PSK**

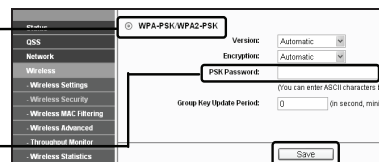

Looge 8 kuni 63 ASCII
sümbolist või 8 kuni 64
kuueteistkümnendärvast
koosnev parool väljale **PSK
Password**.

Klõpsake **Save**.

Märge: WPA-PSK\WPA2-PSK krüpteerimine on turvalisem ja soovituslikum, aga seda ei saa rakendada silla režiimis.

Lisa B: With PoE Setup

- 1 Lülitage välja kõik oma võrguseadmed, kaasaarvatud arvuti(d), power injector ja **AP**.
- 2 Ühendage oma arvuti power injector **LAN** pesasse võrgukaabliga.
- 3 Ühendage oma **AP** power injector **PoE** pesasse võrgukaabliga.
- 4 Ühendage kaasas olev voluadapter power injector **DC** pesasse ja sisestage voluadapter steplesse.

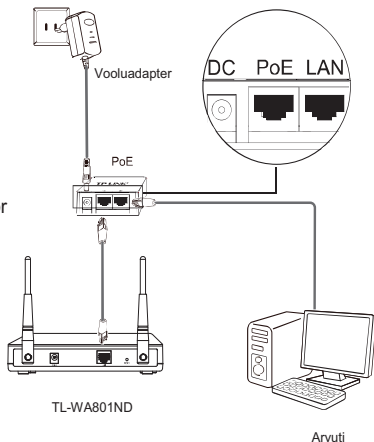

Märge:

1. Passiivne PoE Injector toetab maksimaalselt 30 meetri pikkust kaablit.
2. Pikemateks vahemaadeks nagu näiteks 100 meetrit, palun valige TP-LINK'S 48V PoE adapterid: TL-POE200 or TL-POE150S & TL-POE10R.

Toote informatsiooni on võimalik leida ametlikult kodulehelt:
<http://www.tp-link.com>.

Tehniline abi

- Lisa tehnilise abi saamiseks minge aadressile:
www.tp-link.com/support/faq.asp
- Kui soovite alla laadida viimast Firmware, Driver, Utility või kasutus juhendit, minge aadressile:
www.tp-link.com/support/download.asp
- Teiste tehniliste probleemide puhul palun pöörduge järgnevate kontaktide poole:

Rahvusvaheline

Tel: +86 755 26504400

E-post: support@tp-link.com

Teenindus aeg: 24h, 7 päeva
nädalas

UZSTĀDĪŠANA

Piezīme Šajā Ātrās Uzstādīšanas Pamācībā parādītais modelis TL-WA801ND ir kā piemērs.

1

Ierīces pieslēgšana konfigurēšanai

1 Piešķir savam datoram IP adresi 192.168.0.100. Vajadzības gadījumā, Kļūdu diagnostikas pamācībā skatīt T3.

2 Pievienojies Pieejas Punktam ar Ethernet kabeli vai pa bezvadu tīklu. Pieejas Punkta noklusējuma SSID ir TP-LINK_XXXXXX. XXXXXX ir Pieejas Punkta MAC adreses pēdējie 6 cipari.

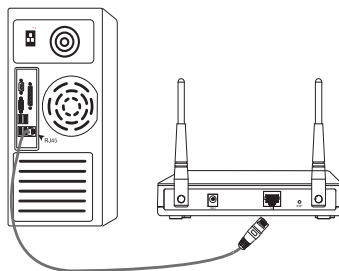

3 Ievieto barošanas bloku Pieejas punkta otrā pusē esošajā barošanas ligzdā un otru galu standarta elektriskās strāvas kontaktligzdā.

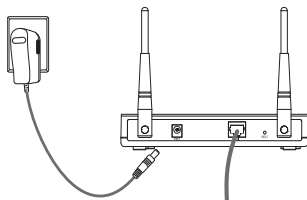

Piezīme Ja attālums starp izejas un piekļuves punktu ir pārāk liels, lai nodrošinātu enerģijas piegādi, varat skatīt atsaucei risinājumu Power over Ethernet (PoE) **B papildinājumā: Ar PoE iestatīšanu.**

Latviešu

- 4 Ieslēdz visas savas tīkla ierīces un pārbaudi vai gaismas diodes uz Pieejas Punkta parādās pareizi, kā tas ir aprakstīts zemāk redzamajā diagrammā.

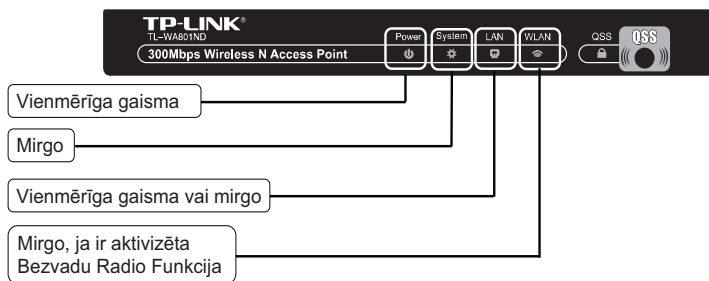

Piezīme Ja gaismas diodes iedegas nepareizi, lūdzu, pārbaudi, vai visi kabeļu savienotāji (barošanas bloks un Ethernet kabelis) ir pareizi pievienoti tavai ierīcei.

2 Ierīces konfigurēšana

1 Reģistrēšanās

Atver savu interneta pārlūkprogrammu un adreses lauciņā ieraksti **192.168.0.254** un nospied **Enter** taustiņu



Dialoga logs pieprasīs ievadīt Lietotājvārdu un Paroli. Ievadi noklusējuma vērtības un Spied **Labi**.

Lietotājvārds: admin
Parole: admin

Spied **Labi**

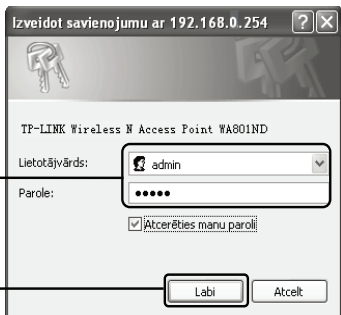

Piezīme Ja dialoga logs neparādās, lūdzu, Kļūdu Diagnostikas pamācībā skatīt T3. T2 tev palīdzēs gadījumā, ja tu būsi aizmirsis savu paroli.

2 Tīkla iestatījums

Pēc veiksmīgas reģistrācijas parādīsies šī lapa.

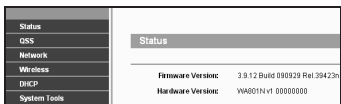

You may need to change the LAN IP address and the gateway according to your network.

Spied **Network**

Pēc šo iestatījumu pabeigšanas, spied **Save**

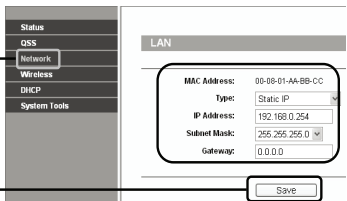

Piezīme Ja tu esi izmainījis LAN IP adresi, lūdzu, reģistrējies Pieejas Punktā, izmantojot jauno IP adresi.

3 Darba režīma izvēle

TL-WA801ND piedāvā sešus darba režīmus: Pieejas Punkta režīmu, Multi-SSID, Klienta režīmu, Atkārtotāja režīmu, Universālo Atkārtotāja režīmu un Tilta ar Pieejas Punktu režīmu. Lūdzu, izvēlies Pieejas Punktam piemērotāko darba režīmu.

Pieejas Punkta režīms

Šajā režīmā Pieejas Punkts darbosies kā tava bezvadu LAN klientu bezvadu centrmezgls, nodrošinot tava šobrīd pieslēgtā tīkla bezvadu pagarinājumu.

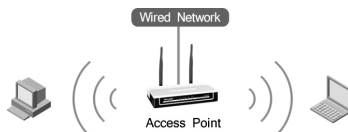

Klienta režīms

Šajā režīmā Pieejas Punkts darbosies kā bezvadu karte, lai pieslēgtos pie WISP.



Atkārtotāja režīms

Šajā režīmā Pieejas Punkts var pagarināt cita bezvadu Pieejas Punkta vai Maršrutētāja pārklājumu. Universālais atkārtotāja režīms ir paredzēts bezvadu Pieejas Punktam vai Maršrutētājam, kurš neatbalsta WDS funkciju.

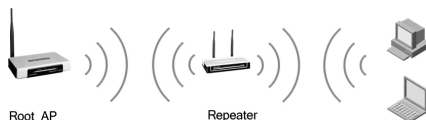

Tilts ar Pieejas Punkta Režīmu

Šajā režīmā Pieejas Punkts var bezvadu tīklā saslēgt divus vai vairāk lokālos tīklus (LAN).

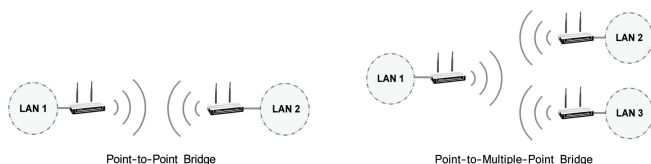

4 Darba režīma iestatījums

Spied **Wireless**

Spied **Wireless Settings**

Izvēlies savām vajadzībām piemērotāko darba režīmu.

The screenshot shows the 'Wireless Settings' page. The left sidebar has a menu with 'Wireless' selected. The main content area shows 'Wireless Settings' with 'Operation Mode' set to 'Access Point'. Below this, there are fields for 'SSID' (TP-LINK_000079) and 'Region' (United States). A warning message is visible at the bottom: 'Warning: Ensure you select a correct country to conform local law licensed frequency and power requirements.'

Ja tu izvēlēties Pieejas Punkta režīmu, lūdzu, turpini ar A sadaļu; Ja tu izvēlēties Klienta režīmu, lūdzu, turpini ar B sadaļu; Ja tu izvēlēties Atkārtotāja režīmu, lūdzu, turpini ar C sadaļu.

Piezīme Ja tev ir nepieciešams nodrošināt bezvadu drošību, lūdzu, skatīt **Pielikumu: Bezvadu Drošības Iestatījums**, lai veiktu Pieejas Punkta konfigurēšanu pēc šo darba režīma iestatījumu pabeigšanas.

A. Pieejas Punkta režīms

TL-WA801ND noklusējumā ir uzstādīts Pieejas Punkta režīms. Bezvadu iestatījumus ir iespējams izmainīt sekojoši.

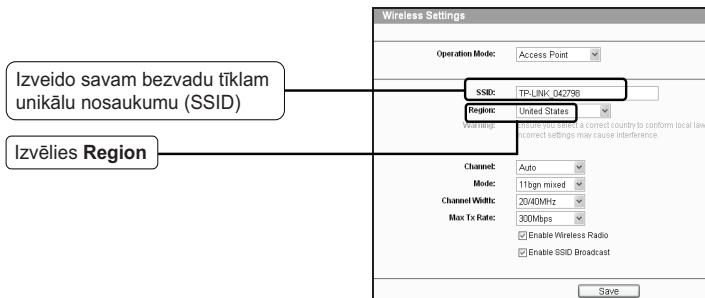

Spied **Save** pogu šīs lapas apakšā. Tavs iestatījums tagad ir pabeigts.

Piezīme Multi-SSID režīma uzstādīšana ir līdžīga Pieejas Punkta režīma uzstādīšanai.

B. Klienta režīms

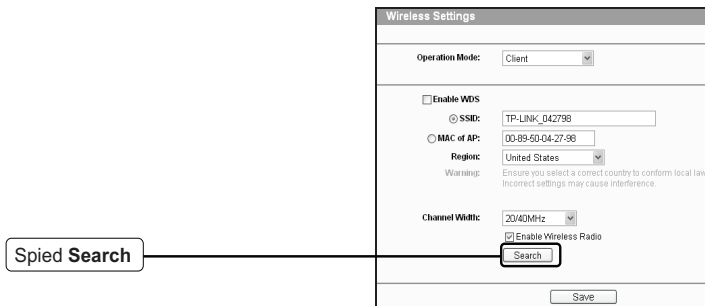

Pieejas Punkta Saraksta lapa parādīsies jaunā logā.

Atrodi Pieejas Punkta/Maršrutētāja vai WISP SSID un spied Connect

AP List

AP Count: 5

ID	BSSID	SSID	Signal	Channel	Security	Choose
1	00-19-EB-AC-BF-4C	TP-LINK_ACBF4C	6	6	OFF	Connect
2	00-6A-EB-08-77-8D	TP-LINK_08778D	36	6	OFF	Connect
3	00-30-4E-47-20-01	TP-LINK_472001	19	11	OFF	Connect

Refresh

Tad tu atgriezies iepriekšējā lapā.

SSID un MAC adrese tiks automātiski ierakstīta atbilstošajā lauciņā

Wireless Settings

Operation Mode: Repeater

MAC of AP: TP-LINK_072001

Region: United States

Warning: Ensure you select a correct country to conform local law. Incorrect settings may cause interference.

Spied **Save** pogu šīs lapas apakšā. Tavs iestatījums tagad ir pabeigts.

C. Atkārtotāja režīms

Spied **Search**

Wireless Settings

Operation Mode: Repeater

MAC of AP:

Region: United States

Warning: Ensure you select a correct country to conform local law. Incorrect settings may cause interference.

Channel Width: 20/40MHz

Max Tx Rate: 300Mbps

Enable Wireless Radio

Search

Save

Pieejas Punkta Saraksta lapā parādīsies jaunā logā.

Atrodi saknes Pieejas Punkta/Maršrutētāja SSID, kuru tu vēlies atkārtot un atbilstošajā rindā spied **Connect**

AP List

AP Count: 3

ID	BSSID	SSID	Signal	Channel	Security	Connect
1	00-10-0F-01-06-32	TP-LINK_010632	5	10	ON	Connect
2	00-10-0F-07-01-06	TP-LINK_070106	23	6	OFF	Connect
3	00-21-27-40-9E-39	TP-LINK_test_name	10	11	ON	Connect

Refresh

Tad tu atgriezies iepriekšējā lapā.

Saknes Pieejas Punkta/Maršrutētāja BSSID automātiski aizpildīs **Pieejas Punkta MAC** lauciņu

Wireless Settings

Operation Mode: Repeater

MAC of AP: 00-10-0F-07-01-06

Region: United States

Warning: Ensure you select a correct country to conform local law. Incorrect settings may cause interference.

Spied **Save** pogu šīs lapas apakšā. Tavs iestatījums tagad ir pabeigts.

Piezīme Universālā Atkārtotāja režīma uzstādīšana ir līdzīga Atkārtotāja uzstādīšanai.



Kļūdu Diagnostika

T1. Kā man atjaunot Pieejas Punkta konfigurāciju līdz rūpnīcas noklusējuma iestatījumiem?

Ar ieslēgtu Pieejas Punktu, nospied un 8 līdz 10 sekundes paturi nospiestu Pārlādes pogu, kura atrodas paneļa aizmugurē.



Paturi nospiestu 8 līdz 10 sekundes

Piezīme Tiklīdz Pieejas Punkts būs pārlādējies, tā brīža konfigurēšanas iestatījumi tiks dzēsti un tev būs jāveic atkārtota Pieejas Punkta konfigurēšana.

T2. Ko man darīt, ja es aizmirsu savu paroli?

- 1) Atjauno Pieejas Punkta konfigurāciju līdz rūpnīcas noklusējuma iestatījumiem. Ja tu nezini, kā to izdarīt, lūdzu, iepazīsties ar iepriekšējās sadaļas **T1**;
- 2) Izmanto noklusējuma lietotājvārdu un paroli: **admin, admin**;
- 3) Mēģini nokonfigurēt savu Pieejas Punktu no jauna, sekojot šī QIG pamācībām.

T3. Ko man darīt, ja es nevaru piekļūt tīkla konfigurācijas lapai?

Windows XP OS

- 1) Dodies pie **Start > Settings > Control Panel > Network and Internet Connections > Network Connections**;
Ar labo taustiņu nospied **Local Area Connection or Wireless connection > izvēlies Properties**;
- 2) Divas reizes nospied **Internet Protocol (TCP/IP)** elementu sarakstā.
Izvēlies **Use the following IP address**, kā IP adresi ievadi 192.168.0.100, kā Apakštīkla masku 255.255.255.0;
Izvēlies **Use the following DNS server addresses**, ievadi sava interneta pakalpojuma sniedzēja vai tīkla administratora doto **DNS servera adresi**;
- 3) Lai **saglabātu** iestatījumus, nospied **OK** pogu.

Windows Vista OS

- 1) Dodies pie **Start > Settings > Control Panel > View network status and tasks**;

Nospied **View Status** labajā pusē > **Properties**;

- 2) **Divas** reizes nospied **Internet Protocol Version 4 (TCP/IPv4)** elementu sarakstā;

Izvēlies **Use the following IP address**, kā IP adresi ievadi 192.168.0.100, kā Apakštīkla Masku 255.255.255.0;

Izvēlies **Use the following DNS server addresses**, ievadi sava interneta pakalpojuma sniedzēja vai tīkla administratora doto **DNS servera adresi**;

- 3) Lai **saglabātu** iestatījumus, nospied **OK** pogu.

Piezīme Detalizētākas IP adreses uzstādīšanas instrukcijas ir atrodamas Lietotāja Pamācības resursu CD.

Pēc augstāk minēto iestatījumu konfigurēšanas mēģini no jauna reģistrēties tīkla konfigurācijas lapā. Ja tu joprojām nevari piekļūt konfigurēšanas lapai, lūdzu, atjaunojiet savam Pieejas Punktam rūpnīcas noklusējuma iestatījumus un veiciet jaunu konfigurēšanu savam maršrutētājam, sekojot šī QIG pamācībām. Lūdzu, sazinies ar mūsu Tehnisko Atbalstu, ja joprojām pastāv problēma.



A papildinājums: Bezvadu drošības iestatīšana

Reģistrējies tīkla vadības lapā.
Nospied Bezvadu kreisās puses malā.

Spied **Wireless Security**



Izvēlies **WPA-PSK/WPA2-PSK**

Izveido drošības paroli, izmantojot 8 līdz 63 ASCII rakstu zīmes vai 8 līdz 64 heksadecimālās daļas **PSK Paroles** lauciņā

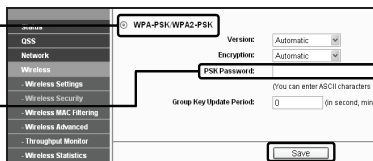

Spied **Save**

Piezīme WPA-PSK/WPA2-PSK šifrēšanas veids ir drošāks un ieteicamāks, taču tas nav pieejams Tīkla režīmā.

B papildinājums: Ar PoE iestatīšanu.

- 1** Izslēdziet visas sava tīkla iekārtas, tostarp jūsu datoru (-us), barošanas pastiprinātāju un lietojumprogrammu.
- 2** Pieslēdziet savu datoru LAN portam ar barošanas pastiprinātāju, izmantojot Ethernet tīkla kabeli.
- 3** Pievienojiet savu lietojumprogrammu PoE portam ar barošanas pastiprinātāju, izmantojot Ethernet tīkla kabeli.
- 4** Iespraudiet paredzēto strāvas adapteri barošanas pastiprinātāja kabeļsavienojuma ligzdā un otru galu standarta elektrības kontaktligzdā.

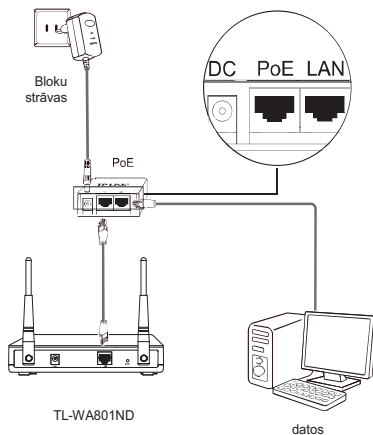

Piezīme

1. Pasīvā PoE pastiprinātāja maksimālais kabeļa garums ir līdz 30 metriem.
2. Ja ir nepieciešams kabeļsienojums līdz 100 metriem, lūdzam izvēlēties TP-LINK ir 48V PoE adapterus: TL-POE200 vai TL-POE150S & TL-POE10R.

Produkta informāciju var atrast mūsu oficiālā mājas lapā:
<http://www.tp-link.com>.

Tehniskais atbalsts

- Lai saņemtu palīdzību traucējummeklēšanā, apmeklējiet:
www.tp-link.com/support/faq.asp
- Lai lejupielādētu jaunāko programmaparatūras, maršrutēšanas, pakalpojumu un lietotāja rokasgrāmatu, apmeklējiet:
www.tp-link.com/support/download.asp:
www.tp-link.com/support/download.asp
- Attiecībā uz citu tehnisko atbalstu, lūdzu, sazinieties ar mums, izmantojot šo informāciju:

Globāli

Tel: +86 755 26504400

E-pasts: support@tp-link.com

Pakalpojums pieejams: 24 st, 7
dienas nedēļā



Įdiegimas

Pastaba šiame vadove kaip pavyzdys pavaizduotas produkto modelis TL-WA801ND.

1

Jungimasis prie prietaiso konfigūruoti

1

Priskirkite savo kompiuteriui statinį IP adresą 192.168.0.100. Žr. T3 skyrelyje **Trikčių diagnostika**, jei jums reikia pagalbos.

2

Prisijunkite prie prieigos taško „Ethernet“ kabeliu arba belaidžiu ryšiu. Numatytasis prieigos taško SSID yra TP-LINK_XXXXXX. XXXXXX – tai paskutiniai prieigos taško MAC adresio simboliai.

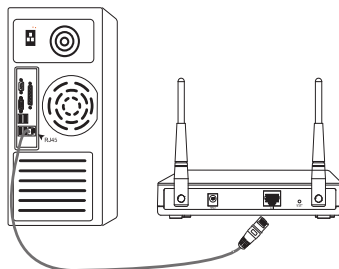

3

Prijunkite kartu pateiktą maitinimo adapterį prie prieigos taško maitinimo lizdo, o kitą jo kištuką – prie standartinio elektros tinklo lizdo.

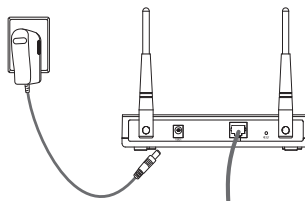

Pastaba

Jei atstumas tarp išvado ir prieigos taško yra per didelis, kad būtų galima tiekti energiją, naudokitės B priede nurodyta energijos tiekimo per eterneto kabelį (PoE) galimybe: **PoE sąranka**.

- 1 Įjunkite visus savo tinklo prietaisus, tada patikrinkite, ar LED rodikliai priegos taško ekrane rodomi normaliai, kaip aprašyta diagramoje.

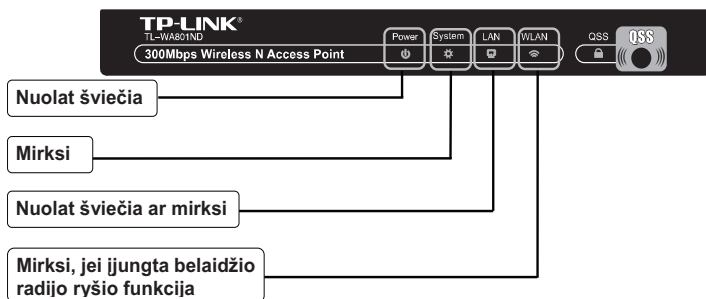

Pastaba Jei LED rodikliai rodomi nenormaliai, patikrinkite, ar visų kabelių kištukai (maitinimo adapteris ir „Ethernet“ kabelis) gerai prijungti prie jūsų prietaiso.

2 Prietaiso konfigūravimas

1 Prisijungimas

Atidarykite savo interneto naršyklę ir adresu juostoje įveskite **192.168.0.254**, tada paspauskite **Enter**.

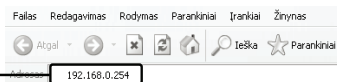

Parodomas dialogo langas, kuriame prašoma įvesti **naudotojo vardą** ir **slaptažodį**. Įveskite standartinės vertes ir spustelėkite **OK**.

Naudotojo vardas: admin
Slaptažodis: admin

Spustelėkite **Gerai**



Pastaba Jei dialogo langas neparodomas, žr. **T3** skyrelyje **Trikčių diagnostika**. **T2** gali padėti, jei pamiršote slaptažodį.

2 Tinklo nustatymas

Kai sėkmingai prisijungiate, parodomas šis puslapis.

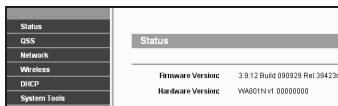

Jums gali reikėti pakeisti LAN (vietinio tinklo) IP adresą ir tinklų sietuvą pagal savo tinklą.

Spustelėkite **Network**

Baigę nustatyti parametrus spustelėkite **Save**

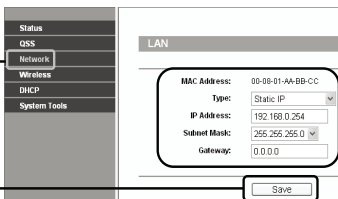

Pastaba Jei pakeitėte LAN IP adresą, prisijunkite prie prieigos taško naudodami naująjį IP adresą.

3 Veikimo režimo pasirinkimas

TL-WA801ND gali veikti šešiais veikimo režimais: prieigos taško režimu, kelių SSID režimu, kliento režimu, kartotuvo režimu, universalaus kartotuvo režimu ir tilto su prieigos tašku (AP) režimu. Pasirinkite tinkamą prieigos taško veikimo režimą.

Prieigos taško („Access Point“) režimas

Šiuo režimu prieigos taškas veikia kaip belaidis centrinis koncentratorius jūsų belaidžio LAN klientams, taip belaidžiu ryšiu išplėsdamas jūsų dabartinį laidinį tinklą.

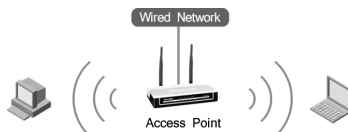

Kliento („Client“) režimas

Šiuo režimu prieigos taškas veikia kaip belaidžio ryšio plokštė, skirta jungtis prie belaidžio interneto paslaugų teikėjo (WISP).



Kartotuvo („Repeater“) režimas

Šiuo režimu prieigos taškas gali išplėsti kito prieigos taško ar maršrutizatoriaus veikimo zoną. Universaliajo kartotuvo režimas skirtas belaidžio ryšio prieigos taškui ar maršrutizatoriui, kuris nepalaiko WDS.

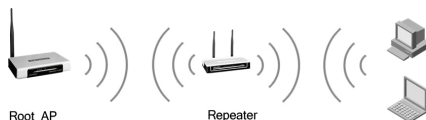

Tilto su AP („Bridge with AP“) režimas

Šiuo režimu prieigos taškas gali belaidžiu ryšiu sujungti du arba daugiau vienas nuo kito nutolusius LAN.

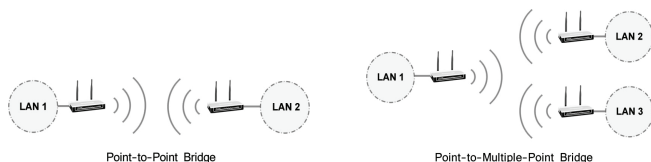

4 Veikimo režimo nustatymas

Spustelėkite **Wireless**

Spustelėkite **Wireless Settings**

Pasirinkite tokį **Operation Mode** režimą, kuris atitiktų jūsų poreikius.

The screenshot shows the 'Wireless Settings' page. The 'Operation Mode' dropdown menu is open, showing options: 'Access Point', 'Client', and 'Repeater'. The 'Wireless Settings' page also shows fields for SSID, Region (set to 'United States'), and a warning message.

Jei pasirinktas režimas **Access Point**, pereikite prie **A** dalies; jei pasirinktas **Client** režimas, pereikite prie **B** dalies; jei pasirinktas **Repeater** režimas, pereikite prie **C** dalies.

Pastaba Jei reikalinga belaidžio ryšio sauga, žr. skyrių **Priedas. Belaidžio ryšio saugos sąranka**, kuriame pateikta informacija apie tai, kaip sukonfigūruoti prieigos tašką po to, kai nustatomi veikimo režimo parametrai.

A. Prieigos taško („Access Point“) režimas

Numatytasis TL-WA801ND veikimo režimas yra prieigos taško režimas. Beleidžio ryšio nuostatas galima pakeisti taip.

Sukurkite unikalų savo beleidžio ryšio tinklo pavadinimą (SSID)

Pasirinkite savo regioną

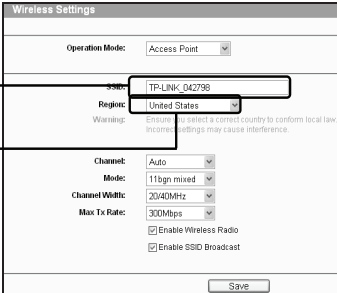

Wireless Settings

Operation Mode: Access Point

SSID: TP-LINK_042798

Region: United States

Warning: Ensure you select a correct country to conform local law. Incorrect settings may cause interference.

Channel: Auto

Mode: 11bgn mixed

Channel Width: 20/40MHz

Max Tx Rate: 300Mbps

Enable Wireless Radio

Enable SSID Broadcast

Save

Spustelėkite **Save** šio puslapio apačioje. **Sąranka dabar baigta.**

Pastaba Multi-SSID režimo sąranka panaši į **Access Point** režimą.

B. Kliento („Client“) režimas

Spustelėkite **Search**

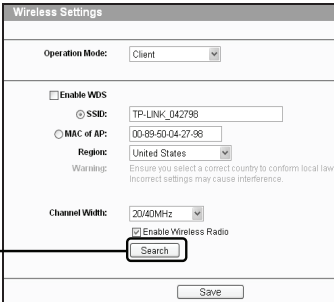

Wireless Settings

Operation Mode: Client

Enable WDS

SSID: TP-LINK_042798

MAC of AP: 00-89-60-04-27-98

Region: United States

Warning: Ensure you select a correct country to conform local law. Incorrect settings may cause interference.

Channel Width: 20/40MHz

Enable Wireless Radio

Search

Save

Naujame lange parodomas puslapis **AP List**.

Susiraskite prieigos taško / maršrutizatoriaus arba WISP SSID, tada spustelėkite **Connect** atitinkamoje eilutėje.

Būssite sugrąžinti į pirmesnį puslapį.

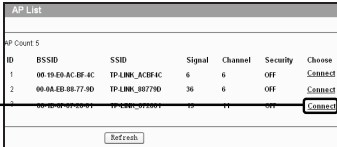

AP List

ID	BSSID	SSID	Signal	Channel	Security	Choose
1	00-19-EB-AC-BF-4C	TP-LINK_ACF4C	6	6	OFF	Connect
2	00-8A-EB-88-77-80	TP-LINK_887780	36	6	OFF	Connect

Refresh

SSID ir MAC adresas bus automatiškai įrašyti atitinkame laukelyje.

Wireless Settings

SSID: TP-LINK_072001

MAC of AP: 00-1D-0F-07-20-01

Region: United States

Warning: Ensure you select a correct country to conform local law. Incorrect settings may cause interference.

Spustelėkite **Save** šio puslapio apačioje. **Sąranka dabar baigta.**

C. Kartotuvo („Repeater“) režimas

Wireless Settings

Operation Mode: Repeater

MAC of AP:

Region: United States

Warning: Ensure you select a correct country to conform local law. Incorrect settings may cause interference.

Channel Width: 20/40MHz

Max Tx Rate: 300Mbps

Enable Wireless Radio

Search

Save

Spustelėkite **Search**

Naujame lange parodomas puslapis **AP List**.

Susiraskite pagrindinio prieigos taško/maršrutizatoriaus, kurį norite atkartoti, SSID, tada spustelėkite **Connect** atitinkamoje eilutėje.

AP List

AP Count: 3

ID	BSSID	SSID	Signal	Channel	Security	Connect
1	00-1D-0F-01-06-32	TP-LINK_010632	5	10	ON	Connect
2	00-1D-0F-07-20-01	TP-LINK_072001	3	6	OFF	Connect
3	00-21-27-46-9E-30	TP-LINK_guest	16	11	ON	Connect

Refresh

Būsite sugrąžinti į pirmesnį puslapį.

Pagrindinio prieigos taško / maršrutizatoriaus BSSID automatiškai įrašomas į lauką **MAC of AP**.

Wireless Settings

Operation Mode: Repeater

MAC of AP: 00-1D-0F-07-01-06

Region: United States

Warning: Ensure you select a correct country to conform local law. Incorrect settings may cause interference.

Spustelėkite **Save** šio puslapio apačioje. **Sąranka dabar baigta.**

Pastaba Režimo **Universal Repeater** (universalusis kartotuvas) režimo sąranka panaši į **Repeater** (kartotuvo) režimo sąranką.



Trikčių diagnostika

T1. Kaip grąžinti gamyklinę mano prieigos taško konfigūraciją?

Kai prieigos taškas įjungtas, nuspauskite **RESET** mygtuką nugarėlėje ir palaikykite jį nuspausta 8-10 sekundžių.

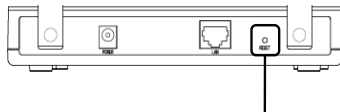

Nuspauskite jį 8–10 sek.

Pastaba Jei prieigos taškas nustatomas iš naujo, iki tol buvusios konfigūracijos nuostatos prarandamos ir prieigos tašką reikia sukonfigūruoti iš naujo.

T2. Ką daryti, jei pamiršau savo slaptažodį?

- 1) Grąžinkite gamyklinę savo prieigos taško konfigūraciją. Jei nežinote, kaip tai padaryti, žr. pirmiau pateiktą skyrelį T1;
- 2) Naudokite standartinį naudotojo vardą ir slaptažodį: **admin, admin**;
- 3) Pamėginkite iš naujo sukonfigūruoti savo AP laikydamiesi šiame vadove pateiktų nurodymų.

T3. Ką daryti, jei negaliu prieiti prie konfigūravimo internetu tinklalapio?

„Windows XP“:

- 1) Eikite į **Start > Settings > Control Panel > Network and Internet Connections > Network Connections**;
dešiniuoju pelės mygtuku spustelėkite **Local Area Connection or Wireless connection > pasirinkite Properties**.
- 2) Dusyk spustelėkite sąrašo eilutę **Internet Protocol (TCP/IP)**.
Pasirinkite **Use the following IP address**, įveskite 192.168.0.100 kaip IP adresą, 255.255.255.0 kaip patinklio kaukę („Subnet mask“);
pasirinkite **Use the following DNS server addresses**, įveskite **DNS server address** adresą, pateiktą jūsų interneto paslaugų teikėjo arba tinklo administratoriaus.
- 3) Spustelėkite mygtuką **OK**, kad nustatymą užbaigtumėte.

„Windows Vista“:

- 1) Eikite į **Start > Settings > Control Panel > View network status and tasks**; spustelėkite **View Status** dešinėje pusėje > **Properties**.
- 2) Dusyk spustelėkite **Internet Protocol Version 4 (TCP/IPv4)** elementų sąrašė. Pasirinkite **Use the following IP address**, įveskite 192.168.0.100 kaip IP adresą, 255.255.255.0 kaip patinklio kaukę („Subnet mask“); pasirinkite **Use the following DNS server addresses**, įveskite **DNS server address** adresą, pateiktą jūsų interneto paslaugų teikėjo arba tinklo administratoriaus.
- 3) Spustelėkite mygtuką **OK**, kad nustatymą užbaigtumėte.

Pastaba Išsamesnės instrukcijos apie IP adresų nustatymą pateiktos naudotojo vadove, kuris yra išteklių CD.

Dabar, kai sukongūravote pirmiau pateiktus nustatymus, pamėginkite dar kartą prisijungti prie konfigūravimo internetu tinklalapio. Jeigu vis dar negalite pasiekti konfigūracijos puslapio, grąžinkite savo prieigos taško gamyklinius nustatymus ir iš naujo sukongūruokite savo prieigos tašką laikydamiesi šiame vadove pateiktų nurodymų. Jei problema išlieka, nedvejokite kreiptis į mūsų techninės pagalbos tarnybą.

A priedas: Belaidžio ryšio apsaugos

Prisijunkite prie administravimo internetu tinklalapio. Spustelėkite **Wireless** kairėje.

Spustelėkite **Wireless Security**



Pasirinkite **WPA-PSK/WPA2-PSK**

Sukurkite saugos slaptažodį, sudarytą iš nuo 8 iki 63 ASCII ženklų arba nuo 8 iki 64 šešiolyktainių ženklų lauke **PSK Password**.

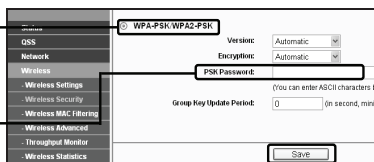

Spustelėkite **Save**

Pastaba WPA-PSK/WPA2-PSK šifravimo tipas yra saugesnis ir rekomenduojamas, tačiau jis nepasiekiamas tilto režimu.

B priedas: PoE (liet. galia per eterneta) sąranka.

- 1 Išjunkite visus savo tinklo prietaisus, įskaitant kompiuterį(ius), maitinimo blokus ir AP (liet. prieigos taškas).
- 2 Naudodami eterneto kabelį prijunkite savo kompiuterį prie maitinimo bloke esančios **LAN** (liet. vietinis tinklas) jungties.
- 3 Naudodami eterneto kabelį prijunkite savo AP prie maitinimo bloke esančios **PoE** jungties.
- 4 Vieną maitinimo adapterio galą įjunkite į maitinimo bloke esantį **DC** nuolatinės srovės lizdą, o kitą – į standartinį buitinių šakutės lizdą.

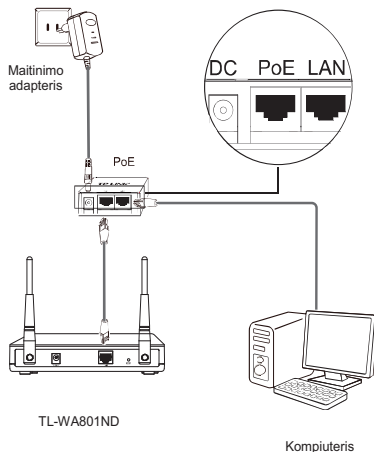

Pastaba

1. Pasyvusis PoE blokas palaiko net iki 30 metrų ilgio kabelį (priklausomai nuo aplinkos sąlygų).
2. Jei reikia naudoti ilgesnį elektros srovę perduodantį kabelį (iki 100 metrų), pasirinkite TP-LINK 48 V PoE adapterius: TL-POE200 arba TL-POE150S ir TL-POE10R.

Daugiau informacijos apie šį produktą rasite oficialiame mūsų interneto tinklalapyje
<http://www.tp-link.com>.

Techninė pagalba

- Norėdami gauti daugiau informacijos apie trikčių diagnostiką, apsilankykite interneto tinklalapyje:
www.tp-link.com/support/faq.asp
- Norėdami atsisiųsti naujausią programinę aparatinę įrangą, paslaugų programas ir Naudotojo vadovą, apsilankykite tinklalapyje:
www.tp-link.com/support/download.asp
- Norėdami gauti bet kokios papildomos techninės informacijos, susisiekite su mumis:

Bendrasis

tel: +86 755 26504400

el. paštas: support@tp-link.com

Darbo laikas: 24 val., 7 dienas per savaitę.



Instalacja

Uwaga Dla przykładu, w instrukcji tej wykorzystano model TL-WA701ND.

1

Podłączenie urządzenia

1 Nadaj komputerowi statyczny adres IP: 192.168.0.100. W razie problemów przejdź do punktu **T3** sekcji **Rozwiązywanie problemów**.

2 Podłącz do komputera punkt dostępowy (przez kabel sieciowy lub bezprzewodowo). Domyślna identyfikator SSID punktu dostępowego to: TP-LINK_XXXXXX (gdzie XXXXX to 6 ostatnich znaków adresu MAC punktu dostępowego).

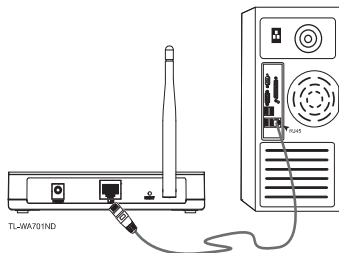

3 Podłącz zasilacz do gniazda Power na tylnym panelu punktu dostępowego i do gniazda zasilania.

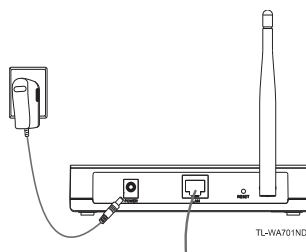

Uwaga Jeżeli odległość między gniazdkiem elektrycznym a punktem dostępowym jest zbyt duża, należy skorzystać z rozwiązania Power over Ethernet (PoE) opisanego w **Dodatku B: Instalacja z wykorzystaniem mechanizmu PoE**.

- 4 Włącz wszystkie urządzenia sieciowe, a następnie sprawdź, czy status diod LED punktu dostępowego jest prawidłowy (patrz poniżej).

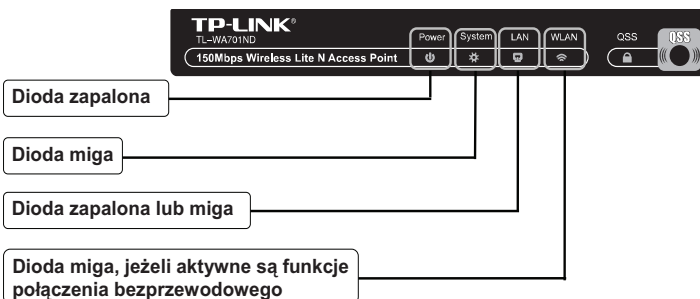

Uwaga Jeżeli diody LED mają nieprawidłowy status, należy sprawdzić, czy wszystkie kable (zasilacza i kable sieciowe) są właściwie podłączone do urządzenia.

2

Konfiguracja urządzenia

1

Logowanie

Otwórz przeglądarkę internetową, w pole adresowe wpisz: **192.168.0.254** i naciśnij przycisk **Enter**.

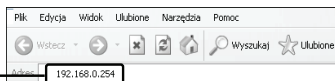

W oknie dialogowym należy wprowadzić nazwę użytkownika (**User name**) oraz hasło (**Password**) i nacisnąć przycisk OK.

Nazwa użytkownika: admin
Hasło: admin

Naciśnij przycisk OK



Uwaga Jeżeli okno dialogowe nie pojawi się automatycznie, należy przejść do punktu T3 w części **Rozwiązywanie problemów**. Sposób postępowania w przypadku, gdy zapomniano hasła, opisuje punkt T2.

2 Ustawienia sieciowe

Po poprawnym zalogowaniu, pojawi się następujące okno:

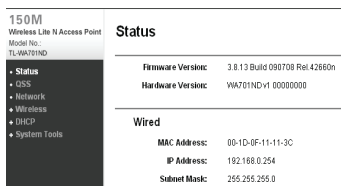

Konieczna może być zmiana adresu IP i bramy komputera na właściwy dla danej sieci LAN.

Wybierz opcję Network

Po wprowadzeniu danych naciśnij przycisk Save.

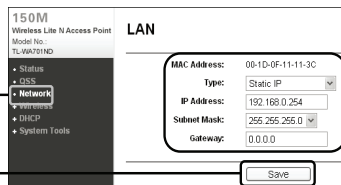

Uwaga Jeżeli zmieniono adres IP dla sieci LAN, proszę zalogować się na stronie konfiguracyjnej punktu dostępowego przy użyciu nowego adresu IP.

3 Wybór trybu pracy

Punkt dostępowy TL-WA701ND umożliwia sześć trybów pracy: Access Point (punkt dostępowy), Multi-SSID, AP klient, uniwersalny repeater, most z AP. Proszę określić odpowiedni tryb pracy.

Tryb pracy: Access Point

W tym trybie, punkt dostępowy będzie pełnił funkcję centralnego huba dla klientów sieci LAN zapewniając rozszerzenie dotychczasowej sieci przewodowej o połączenia bezprzewodowe. Tryb **Multi-SSID** jest podobny do trybu **Access Point**.



Tryb pracy: klient

Pracując w tym trybie punkt dostępowy działa jak karta bezprzewodowa, umożliwiającą połączenia z bezprzewodowym dostawcą usług internetowych.



Tryb pracy: repeater

Pracując w tym trybie, punkt dostępowy umożliwia zwiększenie zasięgu sygnału wysyłanego przez inny punkt dostępowy lub router bezprzewodowy. Dla routerów i punktów dostępowych, które nie wspierają funkcji WDS zalecany jest tryb Universal Repeater.

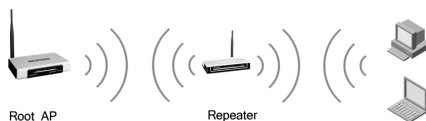

Tryb pracy: most z funkcją AP

Pracując w tym trybie punkt dostępowy umożliwia bezprzewodowe połączenie dwóch lub więcej sieci LAN.

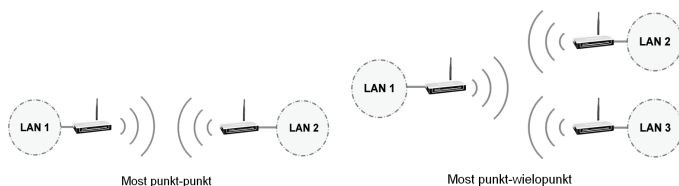

4 Ustawienia trybu pracy urządzenia

Wybierz opcję **Wireless**

Wybierz opcję **Wireless Settings**

Wybierz wymagany tryb pracy **Operation Mode**

W przypadku trybu **Access Point**, przejdź do punktu **A**; w przypadku trybu **klient**, przejdź do punktu **B**; w przypadku trybu: **uniwersalny repeater**, przejdź do punktu **C**.

Uwaga Jeżeli wymagane jest zabezpieczenie sieci bezprzewodowej, proszę po określeniu ustawień trybu pracy przejść do punktu **Rozszerzona konfiguracja opcji bezpieczeństwa**.

A. Tryb pracy: Access Point

Tryb Access Point jest domyślnym trybem pracy urządzenia TL-WA701ND. Poniżej przedstawiono sposób zmiany ustawień.

Wprowadź identyfikator SSID dla sieci bezprzewodowej

Wybierz swój Region

Wireless Settings

Operation Mode: Access Point

SSID: TP-LINK_11113C

Region: United States

Warning: Ensure you select a correct country to conform local law. Incorrect settings may cause interference.

Channel: 6

Mode: 11bgn mixed

Channel Width: 20MHz

Max Tx Rate: 150Mbps

Enable Wireless Radio

Enable SSID Broadcast

Save

Naciśnij przycisk **Save** na dole ekranu. Instalacja została zakończona.

Uwaga Sposób ustawienia trybu **Multi-SSID** jest podobny do opisanego powyżej.

B. Tryb pracy: klient

Naciśnij przycisk **Search**

W nowym oknie pojawi się lista dostępnych punktów dostępowych.

Znajdź identyfikator SSID punktu dostępowego/routera, którego sygnał ma być wzmocniony i kliknij w danym wierszu opcję **Connect**.

Wireless Settings

Operation Mode: Client

Enable WDS

SSID: [Empty]

MAC of AP: [Empty]

Region: United States

Warning: Ensure you select a correct country to conform local law. Incorrect settings may cause interference.

Channel Width: 20/40MHz

Enable Wireless Radio

Search

Save

AP List

AP Count: 5

ID	BSSID	SSID	Signal	Channel	Security	Choose
1	00-19-E9-94-51-F4	TP-LINK	21	1	ON	Connect
2	00-19-E9-94-51-F4	TP-LINK_11113C	1	6	OFF	Connect
3	00-21-27-20-E4-42	TP-LINK_20E442	3	6	OFF	Connect
4	00-19-E9-94-51-F4	TP-LINK_9FCE2A	1	6	OFF	Connect
5	00-19-E9-F8-B1-06	Client_Mode	5	11	OFF	Connect

Refresh

Nastąpi powrót do poprzedniej strony.

Identyfikator SSID i adres MAC zostaną automatycznie wprowadzone do odpowiednich pól.

SSID: TP-LINK_01223C
MAC of AP: 00:09:54:01:22:3C
Region: United States
Warning: Ensure you select a correct country to conform local law. Incorrect settings may cause interference.

Naciśnij przycisk **Save** na dole ekranu. Instalacja została zakończona.

C. Tryb pracy: repeater

Wireless Settings
Operation Mode: Repeater
MAC of AP:
Region: United States
Warning: Ensure you select a correct country to conform local law. Incorrect settings may cause interference.
Mode: 11bgn mixed
Channel Width: 20/40MHz
Max Tx Rate: 150Mbps
 Enable Wireless Radio
Search
Save

Naciśnij przycisk **Search**

W nowym oknie pojawi się lista dostępnych punktów dostępowych.

Znajdź identyfikator SSID punktu dostępowego/routera, którego sygnał ma być wzmocniony i kliknij w danym wierszu opcję **Connect**.

AP Count: 5

ID	BSSID	SSID	Signal	Channel	Security	Choose
1	00:19:08:04:51:F4	TP-LINK	21	1	ON	Connect
2	00:09:54:01:22:3C	TP-LINK_01223C	1	6	OFF	Connect
3	00:19:08:04:51:F4	TP-LINK_01223C	21	1	ON	Connect
4	00:19:08:04:C7:88	TP-LINK_01223C	1	6	OFF	Connect
5	00:19:08:04:01:00	Client_Mobile	5	11	OFF	Connect

Refresh

Nastąpi powrót do poprzedniej strony.

Identyfikator BSSID źródłowego punktu dostępowego/routera zostanie automatycznie zapisany w polu **MAC of AP**.

Operation Mode: Repeater
MAC of AP: 00:21:27:25:E4:42
Region: United States
Warning: Ensure you select a correct country to conform local law. Incorrect settings may cause interference.

Naciśnij przycisk **Save** na dole ekranu. Instalacja została zakończona.

Uwaga Sposób ustawienia trybu: **uniwersalny repeater** jest podobny do opisanego powyżej.



Rozwiązywanie problemów

T1. Jak przywrócić fabryczne ustawienia routera?

Przytrzymaj przez 8-10 sekund przycisk **RESET** znajdujący się na tylnym panelu urządzenia. Urządzenie musi być włączone.



Przyciśnij na 8-10 sekund

Uwaga Po zresetowaniu punktu dostępowego, bieżąca konfiguracja zostanie utracona. Należy ponownie skonfigurować urządzenie.

T2. Co zrobić, gdy zapomniano hasła?

- 1) Przywróć ustawienia fabryczne punktu dostępowego (zgodnie z punktem T1).
- 2) Wprowadź domyślną nazwę użytkownika i hasło: **admin, admin**.
- 3) Skonfiguruj punkt dostępowy ponownie zgodnie z punktami tej instrukcji.

Po skonfigurowaniu powyższych ustawień należy ponownie zalogować się na stronie konfiguracyjnej urządzenia. Jeżeli dostęp będzie nadal niemożliwy, należy przywrócić ustawienia fabryczne punktu dostępowego i dokonać ponownej konfiguracji routera zgodnie ze wskazówkami zawartymi w tej instrukcji. Jeżeli problem będzie się powtarzał, proszę skontaktować się z naszym działem wsparcia technicznego.

T3. Co zrobić, gdy nie wyświetla się strona konfiguracyjna?

Dla systemu Windows XP

- 1) Wybierz: **Start > Ustawienia > Panel Sterowania > Połączenia sieciowe i internetowe > Połączenia sieciowe**;
Kliknij prawym przyciskiem myszy: **Połączenie lokalne lub Połączenie sieci bezprzewodowej > Właściwości**;
- 2) Na liście kliknij dwukrotnie **Protokół internetowy (TCP/IP)**.
Wybierz opcję **Użyj następującego adresu IP**, wprowadź adres IP: 192.168.0.100 IP oraz maskę: 255.255.255.0. **Wybierz opcję Użyj następujących adresów serwerów DNS**, wprowadź adres serwera DNS określony przez dostawcę usług internetowych lub administratora sieci.

- 3) Aby zakończyć konfigurację, naciśnij przycisk **OK**.

Dla systemu Windows Vista

- 1) Wybierz: **Start > Panel Sterowania > Wyświetl stan sieci i zadania; Kliknij opcję Wyświetl stan > Właściwości;**
- 2) Na liście pozycji kliknij dwukrotnie opcję **Protokół internetowy w wersji 4 (TCP/IPv4)**; wybierz opcję **Używaj następującego adresu IP**, wprowadź adres IP:192.168.0.100 oraz maskę: 255.255.255.0.
Wybierz opcję **Użyj następujących adresów serwerów DNS**, wprowadź adres serwera DNS określony przez dostawcę usług internetowych lub administratora sieci;
- 3) Aby zakończyć konfigurację, naciśnij przycisk **OK**.

Uwaga Więcej szczegółowych informacji na temat ustawień adresu IP znajduje się w instrukcji obsługi na płycie CD.

Po skonfigurowaniu powyższych ustawień należy ponownie zalogować się na stronie konfiguracyjnej urządzenia. Jeżeli dostęp będzie nadal niemożliwy, należy przywrócić ustawienia fabryczne punktu dostępowego i dokonać ponownej konfiguracji urządzenia zgodnie ze wskazówkami zawartymi w tej instrukcji. Jeżeli problem będzie się powtarzał, proszę skontaktować się z naszym działem wsparcia technicznego.

Dodatek A: Konfiguracja opcji zabezpieczających transmisję bezprzewodową

Proszę zalogować się na stronie konfiguracyjnej urządzenia i rozwinąć opcję **Wireless**.

Wybierz opcję **Wireless Security**



Zaznacz opcję:
WPA-PSK/WPA2-PSK



Utwórz w polu **PSK Password** hasło złożone z 8 do 63 znaków ASCII lub z 8 do 64 znaków heksadecymalnych.

Naciśnij przycisk **Save**

Uwaga Zalecamy wybór bezpieczniejszego szyfrowania: WPA-PSK/WPA2-PSK, nie jest ono jednak dostępne tylko w przypadku wyboru trybu pracy: most.

Dodatek B: Instalacja z wykorzystaniem mechanizmu PoE

- 1 Wyłącz wszystkie urządzenia sieciowe (komputery, injector, punkt dostępowy).
- 2 Podłącz komputer do portu LAN injectora za pomocą kabla sieciowego.
- 3 Podłącz punkt dostępowy do portu PoE injectora za pomocą kabla sieciowego.
- 4 Podłącz zasilacz do standardowego gniazda zasilania oraz do wtyku DC injectora.

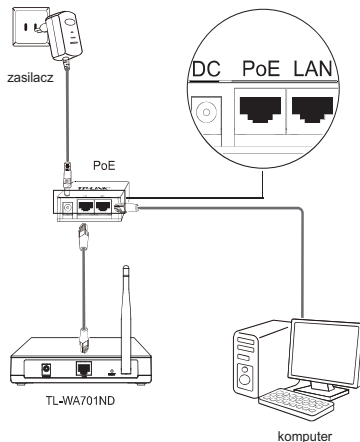

Uwaga

1. Pasywny injector PoE w zależności od warunków użytkowania dostarcza zasilanie urządzeniom na maksymalną odległość 30 metrów.
2. Użycie dłuższych kabli zasilających (do 100 metrów) wymaga zasilaczy PoE 48V TP-LINK: TL-POE200, TL-POE150S lub TL-POE10R.

Informacje dotyczące produktów znajdują się na naszej oficjalnej stronie internetowej
<http://www.tp-link.com>.

Wsparcie techniczne

- Więcej informacji pomocnych w rozwiązywaniu problemów znajduje się na stronie:
<http://www.tp-link.com/pl/support/faq/>
- Najnowszy firmware, sterowniki, oprogramowanie oraz instrukcje obsługi można pobrać ze strony:
<http://www.tp-link.com/pl/support/download/>
- Wsparcie techniczne można uzyskać pod następującymi adresami:

Centrala

Tel: +86 755 26504400

E-mail: support@tp-link.com

Czas obsługi: całodobowo, 7 dni w tygodniu

Polska

Tel: +48 (0) 801 080 618

+48 22 721 75 63 (z telefonów komórkowych)

E-mail: support.pl@tp-link.com

Od poniedziałku do piątku w godz. 9:00 - 17:00

Установка

Внимание Для примера в данном Руководстве по установке представлена модель TL-WA801ND.

1

Подключение Устройства для Настройки

1 Присвойте вашему компьютеру статический IP-адрес 192.168.0.100. При необходимости воспользуйтесь инструкциями пункта **T3** раздела **Устранение Неисправностей** настоящего Руководства.

2 Подключите Точку доступа к вашему компьютеру с помощью кабеля Ethernet или системы беспроводной передачи данных. По умолчанию в качестве SSID установлено значение TP-LINK_XXXXXX, где в качестве XXXXXX выступает последние 6 символов MAC-адреса Точки доступа.

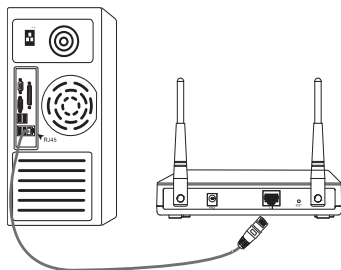

3 Подсоедините поставляемый в комплекте Блок питания к разъему Питания на задней панели Точки доступа. Вилку Блока питания воткните в стандартную электрическую розетку.

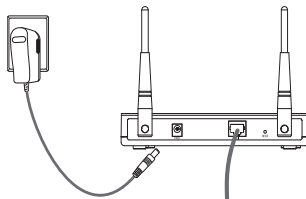

Внимание Если расстояние между розеткой и точкой доступа больше длины кабеля адаптера питания, вы можете воспользоваться решением PoE, описанном в **Приложении В: Настройка PoE**.

- 4 Включите все сетевые устройства и удостоверьтесь в корректности работы Точки доступа на основе индикационных светодиодов LED, которые должны гореть в соответствии с рисунком.

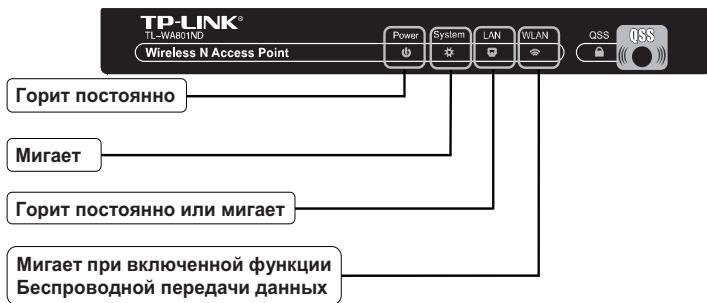

Внимание Если индикационные светодиоды LED горят не так, как показано на рисунке, пожалуйста, проверьте правильность подключения проводов к устройству (блок питания и сетевой кабель Ethernet).

2

Настройка устройства

1

Вход в Систему

Откройте Ваш браузер, введите в адресную строку **192.168.0.254** и нажмите клавишу **Enter** для подтверждения ввода

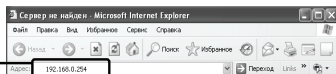

На экране появится диалоговое окно, в котором необходимо ввести имя пользователя **Пользователь** и пароль **Пароль**. Введите значения, установленные по умолчанию, и нажмите **ОК**.

Пользователь: admin
Пароль: admin

Нажмите **ОК**

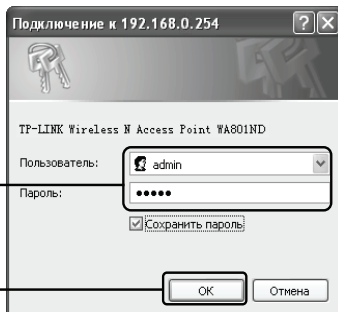

Внимание Если диалоговое окно не появляется, воспользуйтесь подсказками пункта **T3** в разделе по устранению неполадок раздела **Устранение Неисправностей**. Используйте раздел **T2** в случае, если Вы забыли пароль.

2 Сетевые Настройки

После успешного вхождения в систему на экране отобразится следующая страница.

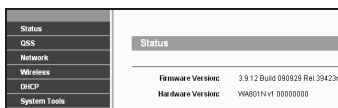

При необходимости измените значения **IP-адреса** и **шлюза сети LAN** в соответствии с настройками вашей сети.

Нажмите **Network**

После завершения настроек нажмите **Save** для сохранения изменений

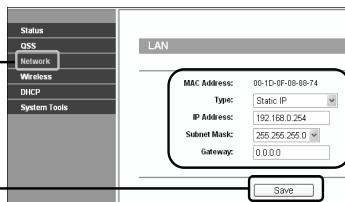

Внимание Используйте новый IP-адрес для входа в систему Точки доступа в случае, если значения IP-адреса сети LAN были изменены.

3 Выбор Рабочего Режима

Устройство TL-WA801ND поддерживает шесть рабочих режимов: режим Точки доступа, Multi-SSID, режим Клиента, режим Ретранслятора, режим универсального Ретранслятора и режим моста с Точкой доступа. Выберите для вашей Точки доступа наиболее подходящий режим.

Режим Точки Доступа

В данном режиме Точка доступа выступает в качестве беспроводного центрального хаба для клиентов вашей беспроводной сети LAN, позволяя расширить возможности вашей проводной сети за счёт поддержки беспроводных функций.

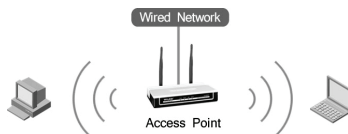

Режим Клиента

В данном режиме Точка доступа будет работать в качестве модуля беспроводного доступа в Интернет. Этот режим используется в том случае, если ваш Интернет-провайдер (WISP) предоставляет услуги доступа в Интернет на основе Wi-Fi.



Режим Ретранслятора

В данном режиме Точка доступа позволяет увеличить зону покрытия другой Точки доступа или Маршрутизатора. Режим универсального ретранслятора используется для беспроводных Точек доступа и Маршрутизаторов, которые не поддерживают функцию беспроводной раздачи WDS.

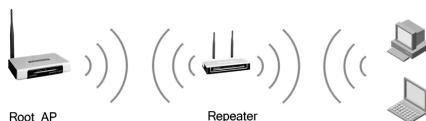

Режим Моста с Точкой доступа

В данном режиме Точка доступа позволяет на основе беспроводных технологий соединить две и более удаленные сети LAN в единую сеть.

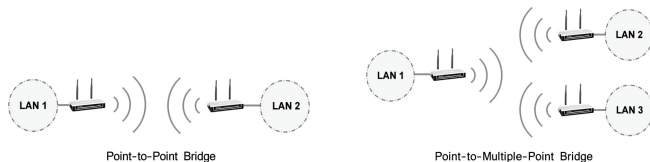

1 Настройки Рабочего Режима

Нажмите **Wireless**

Нажмите **Wireless Settings**

Выберите рабочий режим **Operation Mode** в соответствии с вашими требованиями

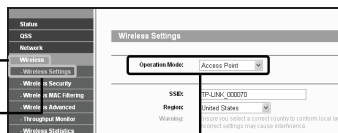

В случае выбора режима Точки доступа **Access Point mode** ознакомьтесь с пунктом **A** для дальнейших инструкций; В случае выбора режима Клиента **Client mode** ознакомьтесь с пунктом **B** для дальнейших инструкций; В случае выбора режима Ретранслятора **Repeater Mode** ознакомьтесь с пунктом **C** для дальнейших инструкций

Внимание При необходимости после завершения настройки рабочего режима перейдите к разделу **Приложение: Настройка Защиты Беспроводной Сети** для ознакомления с инструкциями по настройке защиты беспроводной сети и завершения настройки Точки доступа.

A. Режим Точки Доступа Access Point Mode

По умолчанию устройство TL-WA801ND переведено в режим Точки доступа. Беспроводные настройки можно изменить указанным ниже способом.

Задайте уникальное имя (SSID) вашей беспроводной сети

Выберите ваш **Регион**

Wireless Settings

Operation Mode: Access Point

SSID: TP-LINK_042798

Region: United States

Warning: Ensure to select a correct country to conform local law. Incorrect settings may cause interference.

Channel: Auto

Mode: 11bgn mixed

Channel Width: 20/40MHz

Max Tx Rate: 300Mbps

Enable Wireless Radio

Enable SSID Broadcast

Save

Нажмите кнопку **Save** в нижней части страницы для сохранения изменений. Настройка вашего устройства завершена.

Внимание Настройка режима **Multi-SSID** аналогична настройке режима Точки доступа **Access Point**.

B. Режим Клиента Client Mode

Нажмите **Search** для поиска

В новом окне откроется страница со списком Точек доступа **AP List**.

Выберите имя SSID Точки доступа/Маршрутизатора или провайдера WISP и нажмите **Connect** в соответствующей строке

Wireless Settings

Operation Mode: Client

Enable WDS

SSID: TP-LINK_042798

MAC of AP: 00-89-60-04-27-98

Region: United States

Warning: Ensure you select a correct country to conform local law. Incorrect settings may cause interference.

Channel Width: 20/40MHz

Enable Wireless Radio

Search

Save

AP List

ID	BSSID	SSID	Signal	Channel	Security	Choose
1	08-19-EB-8F-4C	TP-LINK_A18F4C	6	6	OFF	Connect
2	08-8A-EB-88-77-80	TP-LINK_887780	36	6	OFF	Connect
3	08-8A-EB-88-77-80	TP-LINK_887780	36	11	OFF	Connect

Refresh

Вы будете автоматически возвращены на предыдущую страницу.

Имя SSID и MAC-адрес будут автоматически введены в соответствующие ячейки.

Wireless Settings

Operation Mode: Repeater

MAC of AP: TP-LINK_072001

Region: United States

Warning: Ensure you select a correct country to conform local law. Incorrect settings may cause interference.

Нажмите кнопку **Save** в нижней части страницы для сохранения изменений. **Настройка вашего устройства завершена.**

C. Режим Ретранслятора Repeater Mode

Wireless Settings

Operation Mode: Repeater

MAC of AP:

Region: United States

Warning: Ensure you select a correct country to conform local law. Incorrect settings may cause interference.

Channel Width: 20/40MHz

Max Tx Rate: 300Mbps

Enable Wireless Radio

Search

Save

Нажмите **Search** для поиска

В новом окне откроется страница со списком Точек доступа **AP List**.

Выберите имя SSID корневой Точки доступа/Маршрутизатора, которые вы хотите ретранслировать, и затем нажмите **Connect** для подключения в соответствующей строке

AP List

AP Count: 3

ID	BSSID	SSID	Signal	Channel	Security	Connect
1	00-10-0F-01-06-32	TP-LINK_019632	5	10	ON	Connect
2	00-10-0F-07-01-06	TP-LINK_070106	23	6	OFF	Connect
3	00-21-27-46-0E-30	TP-LINK_test_pone	16	11	ON	Connect

Refresh

Вы будете автоматически возвращены на предыдущую страницу.

Имя BSSID корневой Точки доступа/Маршрутизатора будет автоматически введено в ячейку MAC-адреса Точки доступа **MAC of AP**

Wireless Settings

Operation Mode: Repeater

MAC of AP: 00-10-0F-07-01-06

Region: United States

Warning: Ensure you select a correct country to conform local law. Incorrect settings may cause interference.

Нажмите кнопку **Save** в нижней части страницы для сохранения изменений. **Настройка вашего устройства завершена.**

Внимание Настройка режима универсального Ретранслятора **Universal Repeater** аналогична настройке режима Ретранслятора **Repeater**.

Устранение Неисправностей

T1. Каким образом я могу произвести сброс настроек Точки доступа до заводских?

При включенной Точке доступа нажмите и удерживайте кнопку **RESET** на задней панели устройства в течение 8-10 секунд, после чего отпустите ее.

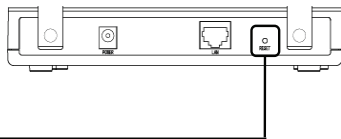

Нажмите ее и удерживайте нажатой в течение 8-10 секунд

Внимание После сброса настроек Точки доступа текущие настройки будут потеряны, и Вам потребуется произвести настройку заново.

T2. Что мне делать, если я забыл мой пароль?

- 1) Произведите сброс настроек Точки доступа до заводских параметров. Если Вы не знаете, каким образом производится сброс настроек, ознакомьтесь с предыдущим разделом T1;
- 2) Используйте имя пользователя и пароль по умолчанию: **admin, admin**;
- 3) Попробуйте произвести повторную настройку вашей Точки доступа, следуя инструкциям предыдущих шагов Руководства по быстрой установке.

T3. Что мне делать, если я не могу попасть на страницу настроек на основе веб-приложения?

Для ОС Windows XP

- 1) Нажмите кнопку **Пуск** > выберите **Панель управления** > Нажмите **Сеть и подключения к Интернету** > Нажмите **Сетевые подключения**; Выполните щелчок правой кнопкой на **Подключение по локальной сети** > Нажмите **Свойства**;
- 2) Выполните двойной щелчок по **Протокол Интернета (TCP/IP)**. Выберите **Использовать следующий IP-адрес**, введите 192.168.0.100 в качестве **IP-адреса**, и 255.255.255.0 в качестве маски подсети; Выберите **Использовать следующие адреса DNS-серверов** и введите в поле **Адрес DNS-сервера** адрес, предоставленный Вам администратором Вашей сети или Вашим поставщиком Интернет-услуг;
- 3) Нажмите кнопку **ОК** для завершения настройки.

Для ОС Windows Vista

- 1) Нажмите кнопку **Пуск > Настройки > Панель управления > Просмотр состояния сети и задач**.
Нажмите **Изменение параметров адаптера** > Выполните щелчок правой кнопкой на **Подключение по локальной сети** > Нажмите **Свойства**;
- 2) Двойной щелчок на пункте **Протокол Интернета версии 4 (TCP/IPv4)** в списке;
Выберите **Использовать следующий IP-адрес**, введите 192.168.0.100 в качестве IP-адреса, и 255.255.255.0 в качестве маски подсети;
Выберите **Использовать следующие адреса DNS-сервера** и введите в поле **Адрес DNS-сервера** адрес, предоставленный Вам администратором Вашей сети или Вашим поставщиком Интернет-услуг;
- 3) Нажмите кнопку **ОК** для завершения настройки.

Внимание Дополнительные инструкции по настройке IP-адреса вы сможете найти в Руководстве пользователя на поставляемом CD-диске.

После применения указанных изменений попробуйте войти на страницу настройки через веб-приложение ещё раз. Если Вы по-прежнему не можете войти на страницу настроек, произведите сброс настроек Точки доступа до заводских и произведите перенастройку Точки доступа, следуя инструкциям данного Руководства по быстрой установке в разделе **T1**. При сохранении проблемы свяжитесь с нашей службой Технической Поддержки.

Приложение А: Настройка защиты беспроводной сети

Зайдите на страницу веб-приложения для управления устройством. Нажмите **Wireless** на панели слева.

Нажмите **Wireless Security**



Выберите **WPA-PSK/WPA2-PSK**

Создайте пароль безопасности длиной от 8 до 63 символов в системе кодировки ASCII или от 8 до 64 шестнадцатеричных символов и введите его в поле **PSK Password**

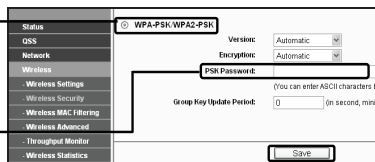

Нажмите **Save** в нижней части экрана для сохранения изменений

Внимание Шифрование типа WPA-PSK/WPA2-PSK обладает более высокой степенью защиты и потому рекомендуется производителем. Однако данный вид шифрование не поддерживается в режиме Моста.

Приложение В: Настройка PoE

- 1 Выключите все сетевые устройства, включая ваш компьютер (-ы), инжектор питания и точку доступа.
- 2 С помощью кабеля Ethernet соедините ваш компьютер с портом **LAN** инжектора питания.
- 3 С помощью кабеля Ethernet соедините вашу точку доступа с портом **PoE** инжектора питания.
- 4 Воткните штекер адаптера питания в гнездо **DC** инжектора питания, а другим концом вставьте адаптер питания в стандартную электрическую розетку.

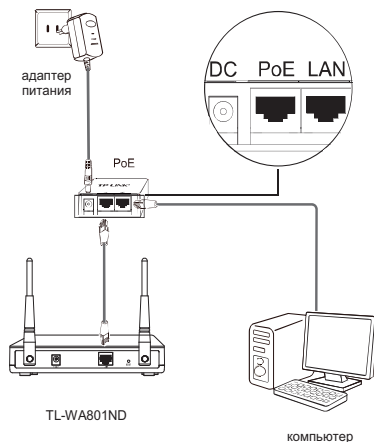

Внимание

1. Инжектор Passive PoE поддерживает максимальную длину кабеля до 30 метров в зависимости от условий окружающей среды.
2. Чтобы передавать питание на большее расстояние, до 100 метров, вы можете выбрать 48-вольтовые PoE-адаптеры: TL-POE200 или TL-POE150S и TL-POE10R.

информацию о продукте можно найти на нашем официальном сайте:
<http://www.tp-link.com>.

Техническая поддержка

- Для получения дополнительной информации по устранению неисправностей посетите страницу:
<http://www.tp-link.com/ru/support/faq/>
- Для загрузки новой версии встроенного ПО, драйверов, утилиты и руководства пользователя посетите страницу:
<http://www.tp-link.com/ru/support/download/>
- По всем вопросам технической поддержки свяжитесь с нами:

Всемирная служба

Тел.: +86 755 26504400

E-mail: support@tp-link.com

Время работы: круглосуточно, 7 дней в неделю

Российская Федерация

Тел.: +7 (499) 754 55 60

8 (800) 250-55-60 (звонок
бесплатный из любого
региона РФ)

E-mail: support.ru@tp-link.com

Время работы: Пн.-Пт. с 10:00 до
18:00. GMT+4

*кроме выходных и праздничных
дней в Российской Федерации

Instalare

Nota Modelul TL-WA701ND este prezentat in acest ghid de instalare ca exemplu.

1

Conectarea dispozitivului pentru configurare

1

Alocati o adresa IP statica 192.168.0.100 computerului dvs. Consultati sectiunea **T3** din capitolul **Depanare** pentru asistenta.

2

Conectati-va la punctul de acces prin fir sau wireless. SSID-ul implicit al punctului de acces este TP-LINK_XXXXXX. XXXXXX reprezinta ultimele 6 caractere ale adresei MAC aferente punctului de acces.

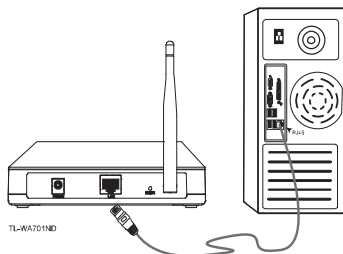

3

Conectati adaptorul de alimentare furnizat la conectorul din spate al punctului de acces si celalalt capat la o priza standard.

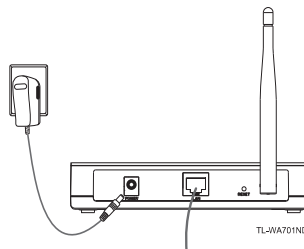

Nota Daca distanta dintre sursa de tensiune si punctul de acces este prea mare pentru furnizarea energiei electrice, puteti consulta solutia PoE (Power over Ethernet) din **Anexa B: Setare PoE**.

- 4 Porniti toate dispozitivele din retea si apoi verificati daca LED-urile punctului de acces lumineaza normal, la fel ca in diagrama de mai jos.

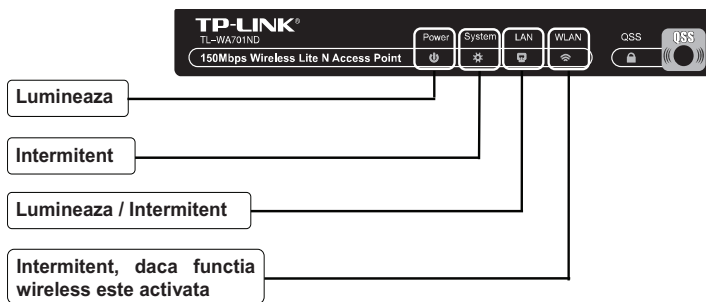

Nota Daca LED-urile afiseaza anormal, verificati cablurile (alimentare, Ethernet) si daca acestea sunt conectate corect la dispozitiv.

2

Configurarea dispozitivului

1

Autentificare

Deschideti browserul si tastati **192.168.0.254** in campul adresa si apasati **Enter**.

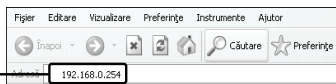

O casuta dialog va fi afisata si va solicita **numele de utilizator** si **parola**. Introduceti valorile implicite si dati click OK.

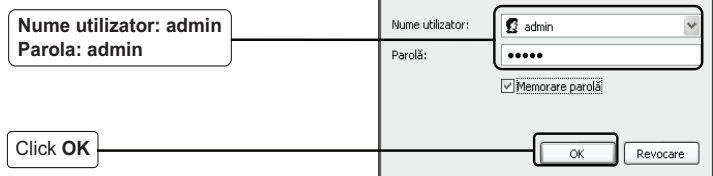

Nota Daca nu apare casuta de mai sus, verificati sectiunea **T3** din **Depanare. T2** va ofera ajutor in cazul in care ati uitat parola.

2 Setari retea

Dupa autentificarea cu succes, urmatoarea pagina va fi afisata.

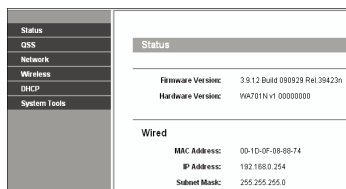

Poate fi necesara modificarea adresei IP LAN si a gateway-ului in functie de retea dvs.

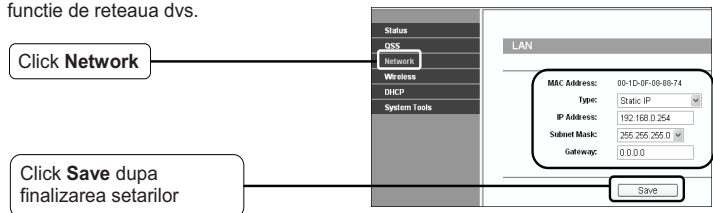

Nota Daca adresa IP LAN a fost modificata, va rugam utilizati noua adresa IP pentru autentificare.

3 Selectarea modului de operare

Acest punct de acces ofera sase moduri de operare: modul punct de acces, multi-SSID, modul client, modul repeter, modul repeter universal, si modul bridge cu AP. Alegeti modul corespunzator de operare pentru punctul de acces.

Modul punct de acces

In acest mod punctul de acces se va comporta ca un hub central wireless, pentru clientii retelei, oferind o extensie a retelei wireless existente. Modul **multi-SSID** este similar modului **punct de acces**.

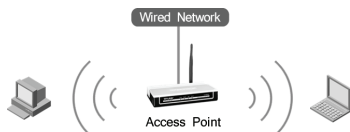

Modul client

In acest mod, punctul de acces se va comporta ca o placa de retea wireless pentru conectarea la WISP.



Modul repeter

In acest mod, punctul de acces poate extinde aria de acoperire a unui alt punct de acces sau router. Modul repeter universal este dedicat punctului de acces sau routerului care nu suporta functia WDS.

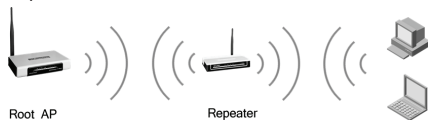

Modul bridge cu AP

În acest mod punctul de acces poate conecta două sau mai multe rețele LAN aflate la distanță, în mod wireless.

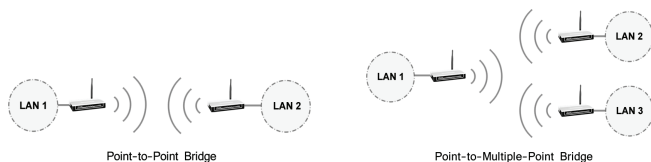

4 Setarea modului de operare

The screenshot shows the 'Wireless Settings' page. A sidebar on the left contains a menu with the following items: Status, DNS, Network, Wireless, Wireless Settings, Wireless Security, Wireless MAC Filtering, Wireless Advanced, Throughput Monitor, and Wireless Statistics. The main content area is titled 'Wireless Settings' and includes an 'Operation Mode' dropdown menu set to 'Access Point', an SSID field with the value '17F-LAN_08B24', and a 'Region' dropdown menu set to 'United States'. Three callout boxes with arrows point to the interface: 'Click Wireless' points to the 'Wireless' menu item; 'Click Wireless Settings' points to the 'Wireless Settings' menu item; and 'Alegeți Operation Mode potrivit nevoilor dvs.' points to the 'Operation Mode' dropdown menu.

Romana

Dacă selectați modul **punct de acces**, mergeți la secțiunea **A**; dacă selectați modul **client**, săriți la secțiunea **B**; dacă selectați modul **repeater**, săriți la secțiunea **C**.

Nota Dacă securitatea wireless este necesară, consultați **Anexa A: Setări securitate wireless** pentru configurarea punctului de acces după finalizarea următoarelor setări ale modului de operare

A. Modul punct de acces

Acest punct de acces este setat implicit in modul punct de acces. Setarile wireless pot fi modificate dupa cum urmeaza.

Wireless Settings

Operation Mode: Access Point

SSID: TP-LINK_088674

Region: United States

Warning: Ensure you select a correct country to conform local law. Incorrect settings may cause interference.

Channel: Auto

Mode: 11bgn mixed

Channel Width: 20/40MHz

Max Tx Rate: 150Mbps

Enable Wireless Radio

Enable SSID Broadcast

Save

Creati un nume unic (SSID) pentru retea dvs. wireless

Selectati Region (Regiunea)

Click pe butonul **Save**. Configurarea este finalizata.

Nota Setarea pentru modul **multi-SSID** este similara cu cea pentru **punct de acces**

B. Modul client

Wireless Settings

Operation Mode: Client

Enable WDS

SSID: []

MAC of AP: []

Region: United States

Warning: Ensure you select a correct country to conform local law. Incorrect settings may cause interference.

Channel Width: 20/40MHz

Enable Wireless Radio

Search

Save

Click Search

Lista AP va fi afisata intr-o noua fereastra.

Gasiti SSID-ul punctului de acces / routerului sau WISP, apoi dati click **Connect** pe randul corespondent.

AP List

AP Count: 5

ID	BSSID	SSID	Signal	Channel	Security	Choose
1	08-19-EB-AC-EF-4C	TP-LINK_ACF4C	6	6	OFF	Connect
2	00-AA-EB-88-77-30	TP-LINK_887730	36	6	OFF	Connect
3	00-10-18-07-20-01	TP-LINK_972001	10	11	OFF	Connect

Refresh

Veti merge la pagina anterioara.

SSID-ul si adresa MAC vor fi automat introduse in campurile corespondente.



Click pe butonul **Save**. Configurarea este finalizata.

C. Modul repetor

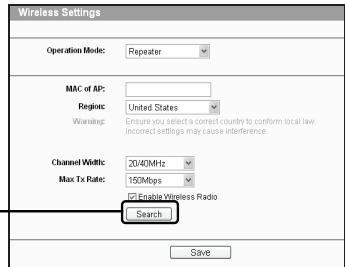

Click **Search**

Lista **AP** va fi afisata intr-o noua fereastra.

Gasiti SSID-ul punctului de acces / al routerului pe care doriti sa il multiplicati, apoi dati click pe **Connect** in randul corespondent

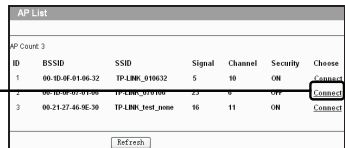

ID	BSSID	SSID	Signal	Channel	Security	Connect
1	00-10-0F-01-06-32	TP-LINK_010632	9	10	ON	Connect
2	00-10-0F-07-20-01	TP-LINK_072001	22	10	ON	Connect
3	00-21-27-46-4E-30	TP-LINK_Jest_James	16	11	ON	Connect

Veti merge la pagina anterioara.

BSSID-ul punctului de acces / routerului sursa va fi inserat automat in casuta **MAC of AP**



Click pe butonul **Save**. Configurarea este finalizata.

Nota Setarea pentru modul **repetor universal** este similara cu cea pentru modul **repetor**.



T1. Cum revin la setarile din fabrica ale punctului de acces?

Cu punctul de acces pornit, apasati si tineti apasat butonul **RESET** din spatele aparatului pentru 8-10 secunde.



Mentineti 8 – 10 secunde

Nota Odata ce punctul de acces este resetat, setarile de configurare curente vor fi pierdute si va trebui sa reconfigurati dispozitivul.

T2. Ce pot face in cazul in care am uitat parola?

- 1) Reveniti la setarile din fabrica ale punctului de acces. Daca nu stiti cum sa procedati, urmati indicatiile anterioare din sectiunea **T1**;
- 2) Folositi numele de utilizator si parola implicite: **admin, admin**;
- 3) Incercati sa reconfigurati AP-ul dvs. urmand instructiunile acestui ghid.

T3. Ce pot face in cazul in care nu pot accesa pagina web de configurare?

Pentru Windows XP

- 1) Mergeti la **Start > Settings > Control Panel > Network and Internet Connections > Network Connections**;
Click dreapta **Local Area Connection or Wireless connection > Selectati Properties**;
- 2) Dublu click pe **Internet Protocol (TCP/IP)** din lista de item-uri.
Selectati **Use the following IP address**, introduceti adresa IP 192.168.0.100, Subnet mask 255.255.255.0;
Selectati **Use the following DNS server addresses**, introduceti adresa **DNS server** furnizata de IPS sau de administratorul de retea;
- 3) Click **OK** pentru finalizare.

Pentru Windows Vista

- 1) Mergeti la **Start > Settings > Control Panel > View network status and tasks**;
Click **View Status** in partea dreapta > **Properties**;
- 2) Dublu Click **Internet Protocol Version 4 (TCP/IPv4)** din lista de item-uri;
Selectati **Use the following IP address**, introduceti adresa IP 192.168.0.100,
255.255.255.0 ca Subnet Mask;
Selectati **Use the following DNS server addresses**, introduceti **adresa DNS server** furnizata de ISP sau de administratorul de retea;
- 3) Click **OK** pentru finalizare.

Nota Mai multe detalii pentru setarea adresei IP pot fi gasite in Ghidul de Utilizare furnizat pe CD.

Acum, incercati sa va logati pe platforma Web de administrare dupa ce setarile de mai sus au fost realizate. Daca nu puteti accesa pagina de configurare, va rugam sa reveniti la setarile din fabrica ale punctului de acces si sa reconfigurati punctul de acces urmand instructiunile din acest ghid. In cazul in care problemele persista contactati departamentul de Suport Tehnic.

Anexa A: Setari securitate wireless

Logati-va la pagina de administrare.
Apasati **Wireless** in partea stanga.

Click **Wireless Security**

Wireless Security

Disable Security

WEP

WPA/WPA2

WPA-PSK/WPA2-PSK

Selectati **WPA-PSK/WPA2-PSK**

Creati o parola utilizand intre 8 si 63 caractere ASCII sau intre 8 si 64 caractere Hexadecimale in campul **PSK Password**

Click **Save**

WPA-PSK/WPA2-PSK

PSK Password

Group Key Update Period

Nota Criptarea WPA-PSK\WPA2-PSK este mai sigura si este recomandata, dar nu este disponibila pentru modul Bridge.

Anexa B: Setare PoE

- 1 Opriti toate dispozitivele din retea, inclusiv computerul, injectorul, si AP-ul.
- 2 Conectati computerul la portul **LAN** al injectorului cu un cablu Ethernet.
- 3 Conectati AP-ul la portul **PoE** al injectorului cu un cablu Ethernet.
- 4 Conectati adaptorul de alimentare furnizat la jack-ul **DC** al injectorului, si celalalt capat la o priza standard de perete.

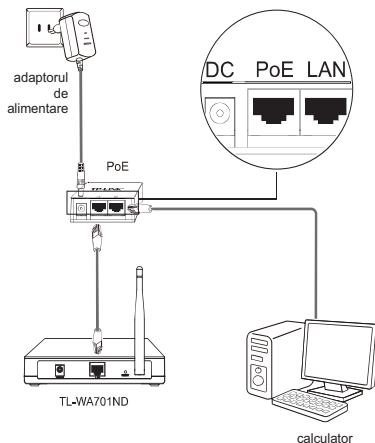

Nota

1. Injectorul PoE pasiv suporta o lungime maxima a cablului de pana la 30 metri, datorita mediului.
2. Pentru dimensiuni extinse ale cablului de pana la 100m, puteti alege adaptoarele PoE 48V TP-LINK: TL-POE200 sau TL-POE150S si TL-POE10R.

Informatii despre produse pot fi gasite pe site-ul oficial
<http://www.tp-link.com>.

Suport Tehnic

- Pentru ajutor in depanare, vizitati:
www.tp-link.com/support/faq.asp
- Pentru cele mai noi versiuni de Firmware, drivere, utilitare si ghiduri:
www.tp-link.com/support/download.asp
- Pentru suport tehnic va rugam sa ne contactati folosind urmatoarele date de contact:

Global

Tel: +86 755 26504400

E-mail: support@tp-link.com

Program: 24 ore, 7 zile pe saptamana

Inštalácia

Poznámka

Ako príklad je v tomto návode zobrazovaný produktový model TL-WA701ND.

1

Pripojenie zariadenia na konfiguráciu

1

Vášmu počítaču priradíte statickú IP adresu 192.168.0.100. Ak potrebujete pomoc, pozrite si časť **T3** v sprievodcovi **Riešenie problémov**.

2

Pomocou ethernetového kábla alebo bezdrôtovo sa pripojíte k prístupovému bodu (Access Point). Predvolený názov SSID prístupového bodu je TP-LINK_XXXXXX. XXXXXX je posledných 6 znakov MAC adresy prístupového bodu.

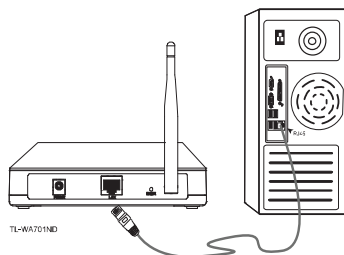

3

Zapojte dodávaný sieťový adaptér do sieťového konektora na prístupovom bode a druhý koniec do štandardnej elektrickej zásuvky v stene.

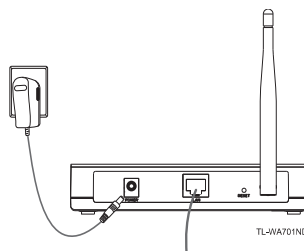

Pozn.

Ak je vzdialenosť medzi zásuvkou a prístupovým bodom príliš veľká na dodávku elektrickej energie, môžete si pozrieť riešenie Power over Ethernet (PoE) v časti **Príloha B: Prostredníctvom nastavenia PoE**.

- 4 Zapnite všetky vaše sieťové zariadenia a potom skontrolujte, či sa kontrolky LED na prístupovom bode zobrazia normálne podľa popisu na nižšie uvedenej schéme.

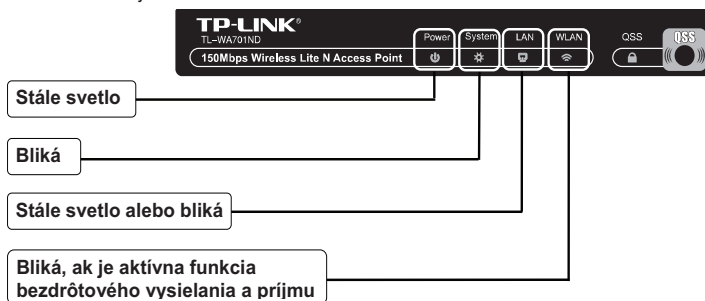

Pozn. Ak kontrolky LED nesvietia normálnym spôsobom, skontrolujte, či sú všetky konektory káblov (sieťový adaptér a ethernetový kábel) dobre zapojené do vášho zariadenia.

2 Konfigurácia zariadenia

1 Prihlásenie

Otvorte svoj internetový prehliadač a do riadka na adresu vložte **192.168.0.254** a stlačte **Enter**



Dialogové okno vás vyzve na vloženie **Používateľského mena (Username)** a **Hesla (Password)**. Vložte predvolené hodnoty a kliknite na **OK**.

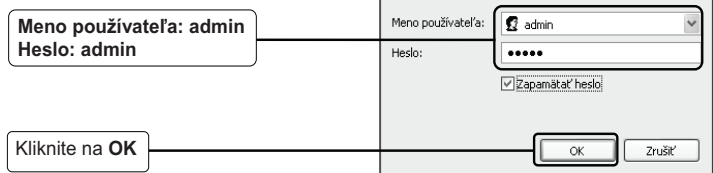

Pozn. Ak sa neotvorí dialogové okno, pozrite si časť **T3** v príručke **Riešenie problémov**. **T2** vám pomôže, ak zabudnete svoje heslo.

2 Nastavenie siete

Po úspešnom prihlásení sa zobrazí táto stránka.

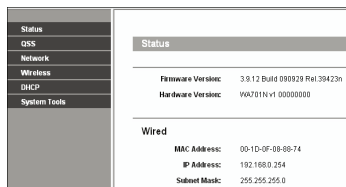

V závislosti od vašej siete možno budete musieť zmeniť IP adresu a bránu LAN siete.

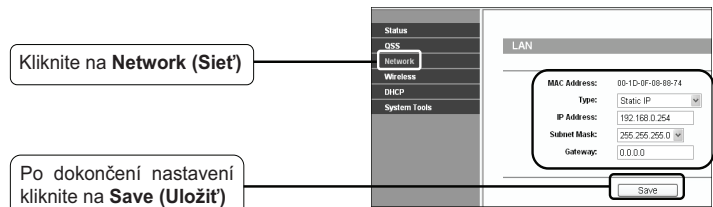

Pozn. Ak ste zmenili IP adresu LAN siete, prihláste sa na prístupový bod pomocou novej IP adresy.

3 Výber prevádzkového režimu

Tento prístupový bod poskytuje šesť prevádzkových režimov: režim prístupového bodu, Multi-SSID, klientsky režim, režim opakovača, režim univerzálneho opakovača a režim mostu s AP. Prosím, vyberte príslušný prevádzkový režim prístupového bodu.

Režim prístupového bodu (Access Point Mode)

V tomto režime bude prístupový bod pre vašich bezdrôtových LAN klientov pracovať ako bezdrôtový centrálny rozbočovač, čím rozšíri súčasnú káblovú sieť o bezdrôtové možnosti. Režim **Multi-SSID** je podobný režimu **Access Point** (Prístupový bod).



Klientsky režim (Client Mode)

V tomto režime bude prístupový bod pracovať ako bezdrôtová karta na spojenie s poskytovateľom bezdrôtového internetového pripojenia (WISP).



Režim opakovača (Repeater Mode)

V tomto režime môže prístupový bod rozšíriť pokrytie iného bezdrôtového prístupového bodu alebo smerovača. Režim univerzálneho opakovača je určený pre bezdrôtový prístupový bod alebo smerovač, ktorý nepodporuje funkciu WDS.



Režim mostu s AP (Bridge with AP Mode)

V tomto režime sa môže prístupový bod bezdrôtovo pripojiť súčasne k dvom alebo viacerým vzdialeným sieťam LAN.

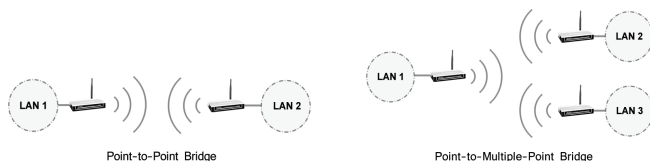

4 Nastavenie prevádzkového režimu

Kliknite na **Wireless (Bezdrôtové)**

Kliknite na **Wireless Settings (Bezdrôtové nastavenia)**

Vyberte **Operation Mode (Prevádzkový režim)** podľa vašich potrieb

Wireless Settings
Operation Mode: <input type="text" value="Access Point"/>
SSID: TP-Link_00B074
Region: <input type="text" value="United States"/>

Ak je zvolený režim **Prístupový bod (Access Point)**, pokračujte časťou **A**; Ak je zvolený režim **Klient (Client)**, preskočte na časť **B**; Ak je zvolený režim **Opakovač (Repeater)**, preskočte na časť **C**.

Pozn. Ak sa vyžaduje bezdrôtová bezpečnosť, pozrite si časť **Príloha A: Nastavenie bezdrôtovej bezpečnosti** a po dokončení nasledovných nastavení prevádzkového režimu nakonfigurujte prístupový bod.

A. Režim prístupového bodu (Access Point Mode)

Prístupový bod je štandardne nastavený na režim prístupového bodu (Access Point). Bezdrôtové nastavenia je možné zmeniť nasledovným spôsobom.

Vytvorte pre vašu bezdrôtovú sieť unikátny názov (SSID)

Vyberte svoj Region (Región)

Wireless Settings

Operation Mode: Access Point

SSID: TP-LINK_068974

Region: United States

Warning: Ensure you select a correct country to conform local law. Incorrect settings may cause interference.

Channel: Auto

Mode: 11bgn mixed

Channel Width: 20/40MHz

Max Tx Rate: 150Mbps

Enable Wireless Radio

Enable SSID Broadcast

Save

Kliknite na **Save (Uložiť)** v spodnej časti tejto stránky. **Vaše nastavenie je v tomto okamihu dokončené.**

Pozn. Nastavenie pre režim **Multi-SSID** je podobné režimu **Access Point**.

B. Kliensky režim (Client Mode)

Kliknite na **Search (Vyhľadať)**

Wireless Settings

Operation Mode: Client

Enable WDS

SSID:

MAC of AP:

Region: United States

Warning: Ensure you select a correct country to conform local law. Incorrect settings may cause interference.

Channel Width: 20/40MHz

Enable Wireless Radio

Search

Save

Stránka **AP List (Zoznam AP)** sa následne rozbalí v novom okne.

Nájdite SSID prístupového bodu / smerovača poskytovateľa bezdrôtového internetového pripojenia (WISP) a v príslušnom riadku kliknite na **Connect (Pripojiť)**

AP List

AP Count: 5

ID	BSSID	SSID	Signal	Channel	Security	Connect
1	00-19-EB-AC-BF-4C	TP-LINK_ACBF4C	6	6	OFF	Connect
2	00-6A-EB-88-77-8D	TP-LINK_88778D	36	6	OFF	Connect
3	00-1D-8F-87-20-01	TP-LINK_872001	19	11	OFF	Connect

Refresh

Následne sa vrátite na predchádzajúcu stránku.

SSID a adresa MAC sa automaticky vyplnia do príslušných polí

SSID: TP-LINK_072001
MAC of AP: 00-1D-0F-07-20-01
Region: United States
Warning: Ensure you select a correct country to conform local law. Incorrect settings may cause interference.

Kliknite na **Save (Uložiť)** v spodnej časti tejto stránky. **Vaše nastavenie je v tomto okamihu dokončené.**

C. Režim opakovača (Repeater Mode)

Kliknite na **Search (Vyhľadaj)**

Operation Mode: Repeater
MAC of AP:
Region: United States
Warning: Ensure you select a correct country to conform local law. Incorrect settings may cause interference.
Channel Width: 20/40MHz
Max Tx Rate: 150Mbps
Enable Wireless Radio
Search
Save

Stránka **AP List (Zoznam AP)** sa následne rozbalí v novom okne.

Nájdite SSID hlavného prístupového bodu / smerovača, ktorý si žiadate opakovať a v príslušnom riadku kliknite na **Connect (Pripojiť)**

ID	BSSID	SSID	Signal	Channel	Security	Connect
1	00-10-0E-01-06-32	TP-LINK_010632	5	10	ON	Connect
2	00-10-0E-07-01-06	TP-LINK_070106	23	6	OFF	Connect
3	00-21-27-46-0E-30	TP-LINK_test_jones	10	11	ON	Connect

Následne sa vrátite na predchádzajúcu stránku.

BSSID hlavného prístupového bodu / smerovača sa automaticky vyplní do políčka **MAC of AP**

Operation Mode: Repeater
MAC of AP: 00-1D-0F-07-01-06
Region: United States
Warning: Ensure you select a correct country to conform local law. Incorrect settings may cause interference.

Kliknite na **Save (Uložiť)** v spodnej časti tejto stránky. **Vaše nastavenie je v tomto okamihu dokončené.**

Pozn. Nastavenie režimu **Univerzálny opakovač (Universal Repeater)** je podobné nastaveniu režimu **Opakovač (Repeater)**.



T1. Ako obnovím konfiguráciu môjho prístupového bodu na predvolené výrobné nastavenia?

Pri zapnutom prístupovom bode stlačte a podržte tlačidlo **RESET** na zadnom paneli na 8 až 10 sekúnd.



Podržte ho na 8 až 10 sekúnd

Pozn. Po resetovaní prístupového bodu sa aktuálne nastavenia konfigurácie stratia a vy budete musieť prístupový bod nakonfigurovať nanovo.

T2. Čo môžem robiť, ak som zabudol svoje heslo?

- 1) Obnovte predvolené výrobné nastavenia konfigurácie prístupového bodu. Ak neviete ako to urobiť, pozrite si predchádzajúcu časť **T1**;
- 2) Použite predvolené používateľské meno a heslo: **admin, admin**;
- 3) Pokúste sa prekonfigurovať svoje AP podľa pokynov v tomto návode na rýchle nastavenie.

T3. Čo môžem robiť, ak nedokážem otvoriť konfiguračnú stránku na internetovej stránke?

Pre OS Windows XP

- 1) Prejdite na **Štart > Nastavenia > Ovládací panel > Sieťové a internetové pripojenia > Sieťové pripojenia**;
Kliknite pravým tlačidlom na **Lokálne pripojenie alebo Pripojenie bezdrôtovej siete > Vyberte Vlastnosti**;
- 2) Dvakrát kliknite na **Internet Protocol (TCP/IP)** v zozname položiek.
Zvoľte **Použiť nasledovnú IP adresu**, vložte 192.168.0.100 ako IP adresu, 255.255.255.0 ako masku podsiete;
Zvoľte **Použiť nasledovné adresy servera DNS**, vložte **Adresy servera DNS** uvedené vašim poskytovateľom internetového pripojenia alebo sieťovým administrátorom;
- 3) Kliknutím na tlačidlo **OK** dokončíte nastavenia.

Pre OS Windows Vista

- 1) Prejdite na **Štart > Nastavenia > Ovládací panel > Zobrazenie stavu siete a sieťových úloh**;

Kliknite na **Zobraziť stav** v pravej časti > **Vlastnosti**;

- 2) Dvakrát kliknite na **Internet Protocol Version 4 (TCP/IPv4)** v zozname položiek;

Zvoľte **Použiť nasledovnú IP adresu**, vložte 192.168.0.100 ako IP adresu, 255.255.255.0 ako masku podsiete;

Zvoľte **Použiť nasledovné adresy servera DNS**, vložte **Adresy servera DNS** uvedené vaším poskytovateľom internetového pripojenia alebo sieťovým administrátorom;

- 3) Kliknutím na tlačidlo **OK** dokončíte nastavenia.

Pozn. Podrobnejšie pokyny pre nastavenia IP adresy je možné nájsť v Používateľskej príručke na zdrojovom disku CD.

Po konfigurácii vyššie uvedených nastavení sa teraz pokúste prihlásiť na internetovú konfiguračnú stránku znova. Ak sa stále nedokážete dostať na konfiguračnú stránku, obnovte predvolené výrobné nastavenia vášho prístupového bodu a znova nakonfigurujte svoj prístupový bod podľa pokynov v tomto návode na rýchle nastavenie. Ak problém pretrváva, neváhajte sa obrátiť na našu technickú podporu.

- 1 Vypnite všetky svoje sieťové zariadenia, vrátane počítača (počítačov), elektrického zdroja a AP.
- 2 Zapojte váš počítač do konektora **LAN** na elektrickom zdroji pomocou ethernetového kábla.
- 3 Zapojte váš AP do konektora **PoE** na elektrickom zdroji pomocou ethernetového kábla.
- 4 Zapojte dodávaný sieťový adaptér do konektora **DC** na elektrickom zdroji a druhý koniec do štandardnej elektrickej zásuvky v stene.

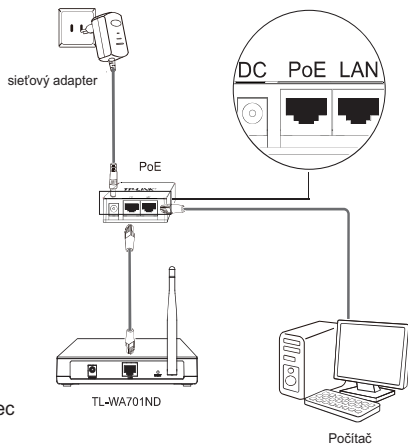

Pozn.

1. Pasívny zdroj PoE podporuje maximálnu dĺžku kábla 30 metrov kvôli prostrediu.
2. Pre dlhšie napájaný kábel až 100 metrov si vyberte 48V PoE adaptéry od TP-LINK: TL-POE200 alebo TL-POE150S a TL-POE10R.

Informácie o produkte je možné nájsť na našej oficiálnej internetovej stránke <http://www.tp-link.com>.

Technická podpora

- Ďalšiu pomoc pri riešení problémov nájdete na:
www.tp-link.com/support/faq.asp
- Najnovší firmvér, ovládač, pomocný nástroj a používateľskú príručku si môžete stiahnuť na:
www.tp-link.com/support/download.asp
- Pri každom kontakte za účelom technickej podpory uveďte nasledovné údaje:

Globálny

tel.: +86 755 26504400

E-mail: support@tp-link.com

Prevádzková doba: 24 hod., 7 dní v týždni

Namestitev

Opomba V tem priročniku za hitro namestitev je na sliki kot primer prikazan model izdelka TL-WA701ND.

1

Povezava naprave za konfiguracijo

1 Računalniku dodelite statični naslov IP 192.168.0.100. Če potrebujete pomoč, si oglejte točko **T3** v priročniku za **odpravljanje napak**.

2 S kablom Ethernet ali brezžično povezavo se povežite z dostopno točko. Privzeto ime SSID dostopne točke je TP-LINK_XXXXXX. XXXXXX predstavlja zadnjih šest znakov naslova MAC dostopne točke.

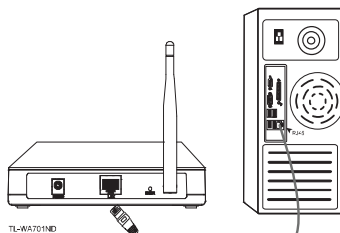

3 Priložen napajalni priključek povežite z vvhodom na hrbtani strani dostopne točke, drug konec napajalnega priključka pa priključite v navadno stensko vtičnico.

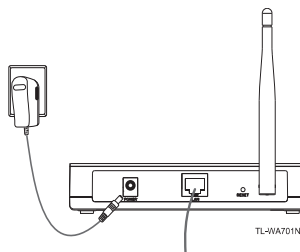

Opomba Če je razdalja med vtičnico in dostopno točko prevelika za priključitev na električno napajanje, si oglejte rešitev napajanja prek kabla Ethernet (PoE) v **prilogi B: nastavitev napajanja prek kabla Ethernet (PoE)**.

Slovenski

- 1 Vklpite vse omrežne naprave in nato preverite, ali lučke LED dostopne točke svetijo skladno s spodnjo shemo.

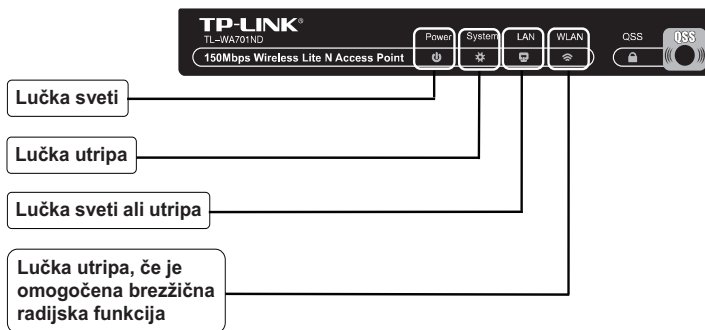

Opomba Če lučke LED ne svetijo kot je prikazano zgoraj, preverite, ali so vsi priključki kablov (napajalnega in Ethernet) ustrezno priključeni v napravo.

2 Konfiguracija naprave

1 Prijava

Oprite spletni brskalnik in v naslovno vrstico vnesite naslov **192.168.0.254** ter pritisnite tipko **Enter** (Vnos).

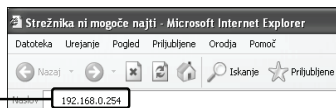

Odprlo se bo pogovorno okno, v katerega morate vnesti **uporabniško ime in geslo**. Vnesite prizvete vrednosti in kliknite

Uporabniško ime: admin
Geslo: admin

Kliknite gumb **V redu**.

Vzpostavi povezavo z 192.168.0.254

TP-LINK Wireless Lite N Access Point WA701ND

Uporabniško ime: admin

Geslo:

Shrani moje geslo

V redu Prekliči

Opomba

Če se pogovorno okno ne odpre, si oglejte točko **T3** v priročniku za **odpravljanje napak**. Če boste geslo pozabili, si ga lahko ogledate pod točko **T2**.

2 Nastavitve omrežja

Po uspešni prijavi se bo prikazala naslednja stran.

Status

SSS

Network

Wireless

DHCP

System Tools

Status

Firmware Version: 3.8.12 Build 090829 Rel.39423n

Hardware Version: WA701N v1.00000000

Wired

MAC Address: 00-1D-0F-08-86-74

IP Address: 192.168.0.254

Subnet Mask: 255.255.255.0

Glede na vaše omrežje boste morda morali spremeniti naslov IP krajevnega omrežja in most.

Kliknite gumb **Network** (Omrežje).

Ko zaključite spremembe, kliknite gumb **Save** (Shrani).

Status

SSS

Network

Wireless

DHCP

System Tools

LAN

MAC Address: 00-1D-0F-08-86-74

Type: Static IP

IP Address: 192.168.0.254

Subnet Mask: 255.255.255.0

Gateway: 0.0.0.0

Save

Opomba

Če ste spremenili naslov IP krajevnega omrežja, se v dostopno točko vpišite z novim naslovom IP.

3 Izbira načina delovanja

Ta dostopna točka omogoča šest načinov delovanja: način dostopne točke, funkcije Multi-SSID, način odjemalca, način ponavljalnika, način univerzalnega ponavljalnika in mostu z načinom dostopne točke. Izberite ustrezen način delovanja za dostopno točko.

Način Access Point (Dostopna točka)

V tem načinu deluje dostopna točka kot osrednje brezžično zvezdišče za vaše odjemalce v brezžičnem krajevnem omrežju, obseg katerega poveča z možnostjo brezžične povezave. Način **Multi-SSID** je podoben načinu **Access Point** (Dostopna točka).



Način Client (Odjemalec)

V tem načinu bo dostopna točka delovala kot brezžična kartica, ki omogoča povezavo s ponudnikom brezžičnih internetnih storitev.



Način Repeater (Ponavljalnik)

V tem načinu lahko dostopna točka poveča doomet druge brezžične dostopne točke ali usmerjevalnika. Način univerzalnega ponavljalnika je namenjen brezžičnim dostopnim točkam ali usmerjevalnikom, ki ne podpirajo funkcije WDS (brezžičnega distribucijskega sistema).



Način Bridge with AP (Most z dostopno točko)

V tem načinu lahko dostopna točka brezžično poveže dve ali več oddaljenih krajevnih omrežij.

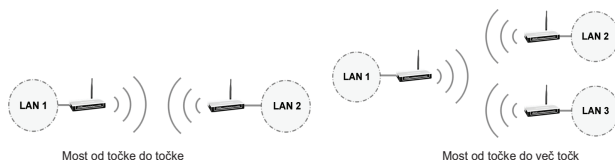

4 Nastavitev načina delovanja

Kliknite gumb **Wireless** (Brezžično).

Kliknite gumb **Wireless Settings** (Brezžične nastavitve).

Izberite **Operation Mode** (Način delovanja), ki ustreza vašim potrebam.

Če ste izbrali način **Access Point** (Dostopna točka), nadaljujte s korakom **A**; če ste izbrali način **Client** (Odjemalec), nadaljujte s korakom **B**; če ste izbrali način **Repeater** (Ponavljalnik), nadaljujte s korakom **C**.

Opomba Če potrebujete brezžično zaščito, si oglejte **Prilogo A: nastavitev brezžične zaščite** za konfiguracijo dostopne točke po izvedbi naslednjih nastavitve načina delovanja.

A. Način Access Point (Dostopna točka)

Ta dostopna točka je tovarniško nastavljena na način Access Point (Dostopna točka). Brezžične nastavitve lahko spremenite, kot je navedeno spodaj.

Ustvarite edinstveno ime (SSID) za brezžično omrežje.

Izberite svojo regijo **Region** (Regija).

Wireless Settings

Operation Mode: Access Point

SSID: TP-LINK_088574

Region: United States

Warning: Ensure you select a correct country to conform local law. Incorrect settings may cause interference.

Channel: Auto

Mode: 11bgn mixed

Channel Width: 20/40MHz

Max Tx Rate: 150Mbps

Enable Wireless Radio

Enable SSID Broadcast

Save

Kliknite gumb **Save** (Shrani) na dnu te strani. **Namestitve je zaključena.**

Opomba Nastavitev načina **Multi-SSID** je podobna nastavitvi načina **Access Point** (Dostopna točka).

B. Način Client (Odjemalec)

Kliknite gumb **Search** (Išči)

Wireless Settings

Operation Mode: Client

Enable WDS

SSID: [Empty field]

MAC of AP: [Empty field]

Region: United States

Warning: Ensure you select a correct country to conform local law. Incorrect settings may cause interference.

Channel Width: 20/40MHz

Enable Wireless Radio

Search

Save

V novem oknu se bo odprla stran **AP List** (Seznam dostopnih točk).

Poiščite ime SSID dostopne točke/usmerjevalnika ali ponudnika brezžičnih internetnih storitev in kliknite gumb **Connect** (Poveži) v ustrezni vrstici.

AP List

AP Count: 5

ID	BSSID	SSID	Signal	Channel	Security	Choose
1	00-19-4B-AC-BE-4C	TP-LINK_AC8F4C	6	6	OFF	Connect
2	00-0A-8B-4B-77-3D	TP-LINK_B8779D	36	6	OFF	Connect
3	00-1D-8F-07-3D-01	TP-LINK_872081	19	11	OFF	Connect

Refresh

Vrnili se boste na prejšnjo stran.

Ime SSID in naslov MAC se bosta samodejno izpisala v ustreznem polju.

Wireless Settings

Operation Mode: Repeater

MAC of AP: TP-LINK_072001

Region: United States

Warning: Ensure you select a correct country to conform local law. Incorrect settings may cause interference.

Kliknite gumb **Save** (Shrani) na dnu te strani. **Namestitev je zaključena.**

C. Način Repeater (Ponavljalnik)

Wireless Settings

Operation Mode: Repeater

MAC of AP:

Region: United States

Warning: Ensure you select a correct country to conform local law. Incorrect settings may cause interference.

Channel Width: 20/40MHz

Max Tx Rate: 150Mbps

Enable Wireless Radio

Search

Save

Kliknite gumb **Search** (Išči)

V novem oknu se bo odprla stran **AP List** (Seznam dostopnih točk).

Poiščite ime SSID korenске dostopne točke/usmerjevalnika, ki ga želite ponoviti, in kliknite gumb **Connect** (Poveži) v ustrezni vrstici

AP List

AP Count: 3

ID	BSSID	SSID	Signal	Channel	Security	Choose
1	00-10-0F-07-20-01	TP-LINK_010632	5	10	ON	Connect
2	00-10-0F-07-20-01	TP-LINK_010632	5	10	ON	Connect
3	00-21-27-46-9E-30	TP-LINK_test_pono	16	11	ON	Connect

Refresh

Vrnili se boste na prejšnjo stran.

Ime BSSID korenске dostopne točke/usmerjevalnika se bo samodejno izpisalo v polju **MAC of AP** (Naslov MAC dostopne točke).

Wireless Settings

Operation Mode: Repeater

MAC of AP: 00-1D-0F-07-01-06

Region: United States

Warning: Ensure you select a correct country to conform local law. Incorrect settings may cause interference.

Kliknite gumb **Save** (Shrani) na dnu te strani. **Namestitev je zaključena.**

Opomba Nastavitev načina **Universal Repeater** (Univerzalni ponavljalnik) je podobna nastavitvi načina **Repeater** (Ponavljalnik).



Odpravljanje težav

T1. Kako ponastavim tovarniške nastavitve dostopne točke?

Ko je dostopna točka vklopljena, za osem do deset sekund pridržite gumb **RESET** (Ponastavitev) na hrbtni strani, nato ga spustite.

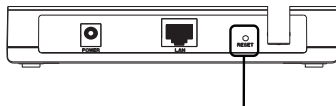

Gumb pridržite za osem do deset sekund.

Opomba Po ponastavitvi dostopne točke boste izgubili trenutne nastavitve, zato jo boste morali znova nastaviti.

T2. Kaj naj storim, če pozabim geslo?

- 1) Dostopno točko ponastavite na tovarniške nastavitve. Če ne veste kako, si oglejte prejšnjo točko **T1**;
- 2) uporabite privzeto uporabniško ime in geslo: **admin in admin**;
- 3) dostopno točko znova nastavite ob upoštevanju navodil iz priročnika za hitro namestitvev.

T3. Kaj naj storim, če ne morem dostopati do spletne strani za konfiguracijo?

Windows XP

- 1) Kliknite **Start > Nastavitve > Nadzorna plošča > Omrežne in internetne povezave > Omrežne povezave**;
z desnim gumbom miške kliknite možnost **Povezava krajevnega omrežja** ali **Povezava brezžičnega omrežja** > izberite **Lastnosti**.
- 2) Na seznamu dvokliknite možnost **Internetni protokol (TCP/IP)**.
Izberite možnost **Uporabi ta naslov IP**, v vrstico za naslov IP vnesite 192.168.0.100, v vrstico za masko podomrežja pa 255.255.255.0.
Izberite možnost **Uporabi te naslove strežnikov DNS** ter vnesite **naslov strežnika DNS**, ki ste ga prejeli od ponudnika internetnih storitev ali upravitelja omrežja.
- 3) Za konec nastavitvev kliknite gumb **V redu**.

Windows Vista

- 1) Kliknite **Start > Nastavitve > Nadzorna plošča > Ogled stanja in opravil omrežja**;
na desni strani izberite **Ogled stanja > Lastnosti**.
- 2) Na seznamu dvokliknite možnost **Internetni protokol različica 4 (TCP/IPv4)**;
izberite možnost **Uporabi ta naslov IP**, v vrstico za naslov IP vnesite 192.168.0.100, v vrstico za masko podomrežja pa 255.255.255.0.
Izberite možnost **Uporabi te naslove strežnikov DNS** ter vnesite **naslov strežnika DNS**, ki ste ga prejeli od ponudnika internetnih storitev ali upravitelja omrežja.
- 3) Za konec nastavitvev kliknite gumb **V redu**.

Opomba Natančna navodila za nastavitve naslova IP lahko najdete v uporabniškem priročniku na CD-zgoščenki z gradivom.

Po izvedbi zgornjih nastavitvev se poskusite znova prijaviti v spletno stran za konfiguracijo. Če dostop do strani za konfiguracijo še vedno ni mogoč, dostopno točko ponastavite na privzete tovarniške nastavitve in jo znova nastavite skladno z navodili v tem priročniku za hitro namestitvev. Če težave ne morete odpraviti, se obrnite na našo službo za tehnično podporo.

Priloga A: Nastavitev brezžične zaščite

Prijavite se v stran za spletno upravljanje. Kliknite gumb **Wireless** (Brezžično) na skrajni levi strani.

Kliknite gumb **Wireless security** (Brezžična zaščita)

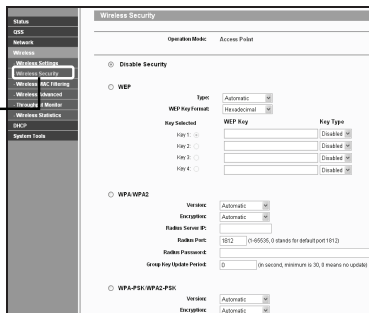

Izberite možnost **WPA-PSK/WPA2-PSK**

Ustvarite zaščitno geslo, ki je lahko dolgo od 8 do 63 znakov ASCII oz. 8 do 64 šestnajstiških znakov v primeru vnosa v polje **PSK Password** (Geslo PSK).

Kliknite gumb **Save** (Shrani).



Opomba Priporočamo izbiro vrste šifriranja WPA-PSK/WPA2-PSK, saj je zanesljivejše, vendar ga v primeru načina mostu ni mogoče uporabiti.

Priloga B: Nastavitev napajanja prek kabla Ethernet (PoE)

- 1 Izklopite vse omrežne naprave, vključno z računalnikom, napajalnikom in dostopno točko.
- 2 Računalnik s kablom Ethernet povežite z vrati LAN napajalnika.
- 3 Dostopno točko s kablom Ethernet povežite z vrati PoE napajalnika.
- 4 Priložen napajalni priključek povežite z vhodom na **enosmerni tok** na hrbtni strani napajalnika, drug konec napajalnega priključka pa priključite v navadno stensko vtičnico.

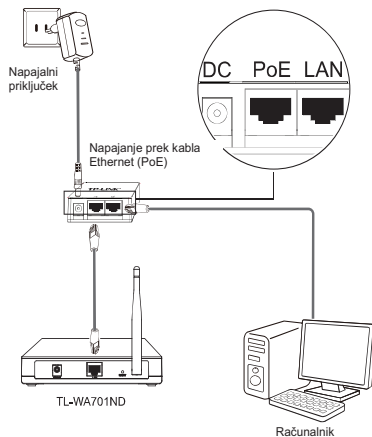

Opomba

1. Pasivni napajalnik PoE zaradi okolja omogoča uporabo kabla do dolžine 30 m.
2. Za daljše napajalne kable (do 100 m) izberite napajalnike PoE TL-LINK 48V: TL-POE200 ali TL-POE150S in TL-POE10R.

Več informacij je na voljo na našem uradnem spletnem mestu <http://www.tp-link.com>.

Tehnična podpora

- Če potrebujete več nasvetov za odpravljanje težav, obiščite:
www.tp-link.com/support/faq.asp
- Za prenos najnovejše vdelane programske opreme, gonilnikov, pripomočkov in navodil za uporabo obiščite:
www.tp-link.com/support/download.asp
- Za druge vrste tehnične podpore uporabite spodnje podatke in vzpostavite stik z nami:

Globalno

Tel.: +86 755 26504400

E-pošta: support@tp-link.com

Delovni čas: 24 ur na dan, 7 dni v tednu

Postupak ugradnje

Napomena Primeri u ovom kratkom uputstvu su prikazani na uređaju TL-WA701ND.

1 Postupak za priključenje

- 1 Dodelite statičku ip adresu 192.168.0.100 vašoj kartici na računaru. U slučaju poteškoća pogledajte odeljak T3 poglavlja 'Vodič za rešavanje problema pri instalaciji'.
- 2 Povežite se sa AP-om bilo preko UTP kabla ili bežično. SSID je po fabrički zadatoj vrednosti oblika 'TP-LINK_XXXXXX'. XXXXXX je deo od najmanje šest cifara MAC adrese uređaja.

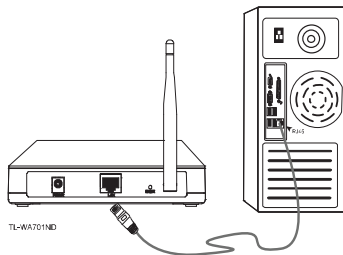

- 3 Utknite priloženi strujni adapter u odgovarajuću utičnicu na AP-u, a drugim krajem u struju.

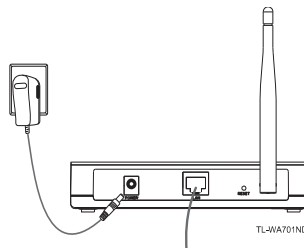

Napomena Ukoliko je rastojanje od AP-a do najbliže utičnice struje preveliko, razmotrite mogućnost primene napajanja putem ethernet voda (PoE - Power Over Ethernet) pojašnjenu u poglavlju 'Dodatak B: Primena PoE'.

- 4 Uključite sve vaše mrežne uređaje i proverite status LED dioda na AP-u ravnajući se prema niže prikazanoj ilustraciji.

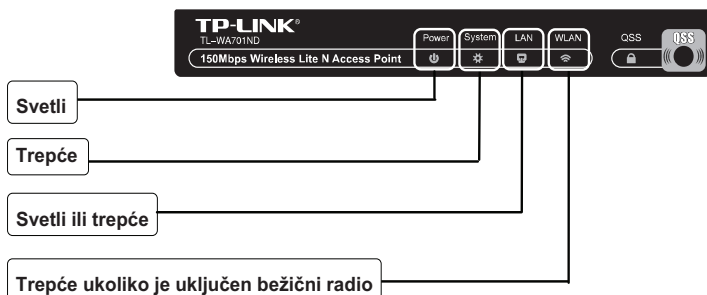

Napomena Ukoliko vam status LED dioda ukazuje na problem, proverite da li su svi kablovi ispravno utaknuti u AP (napajanje i mrežni kabl).

2 Konfigurisanje uređaja

1 Prijavljanje na AP

Otvorite vaš pretraživač i unesite **192.168.0.254** u adresno polje i pritisnite **Enter**

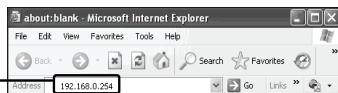

Na ekranu će se pojaviti prozor za prijavu. Unesite fabrički zadate vrednosti u polja za korisničko ime i lozinku i kliknite OK.

User name: admin
Password: admin

Kliknite OK



Napomena Ukoliko se na ekranu ne pojavi ekran za prijavu potažite rešenje u poglavlju T3 vodiča za rešavanje problema pri instalaciji. U poglavlju T2 ćete naći rešenje za slučaj da zaboravite lozinku.

2 Podešavanje parametara mreže

Nakon uspešnog pristupa na ek-ranu će biti prikazana sledeća stranica

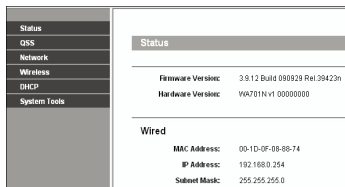

Ukoliko je potrebno parametre LAN poglavlja podesite u skladu sa postojećom mrežom.

Kliknite na **Network**

Kliknite na **Save** nakon promene parametra da bi ste sačuvali podešavanja

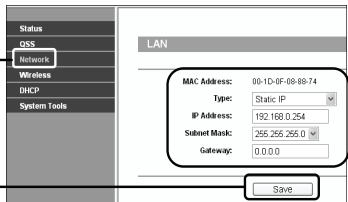

Napomena Ukoliko promenite ip adresu uređaja biće neophodno da se iznova prijavite na uređaj sa novom adresom.

3 Izbor režima rada AP-a

Ovaj model AP-a može da funkcioniše u 6 radnih režima: kao pristupna tačka (Access Point), u multi-SSID režimu, kao klijent (Repeater), kao univerzalni repetitor i kao bridž u režimu pristupne tačke.

Režim pristupne tačke (Access Point)

U ovom režimu uređaj obavlja funkciju sabirnog čvora za sve vaše uređaje u lokalnoj mreži omogućavajući bežični pristup vašoj žičnoj mreži. **Multi-SSID** režim je sličan ovom režimu.

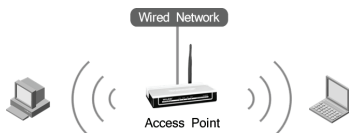

Režim klijenta

U ovom režimu uređaj se ponaša kao kartica za pristup postojećoj bežičnoj mreži.



Režim repetitora

U režimu bežičnog repetitora, AP je mogućnosti da proširi domet postojeće bežične mreže nekog dostupnog AP-a ili rutera. Ukoliko AP ili ruter kojem se pristupa nema mogućnost oformljenja kooperativnog režima bežičnog umrežavanja (WDS), primenite režim univerzalnog repetitora.



Bridž sa režimom pristupne tačke

U režimu bridža AP uspostavlja direktnu vezu između dva udaljena segmenta mreže.

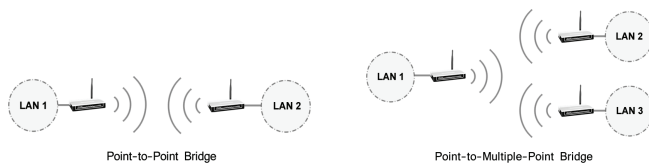

4 Podešavanje parametara radnog režima

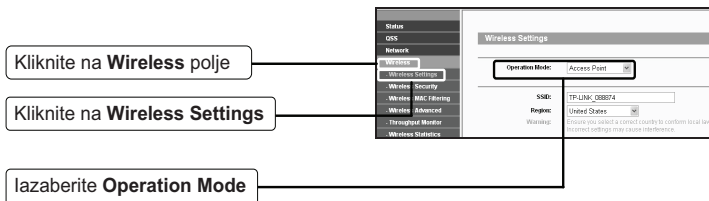

Ako ste odabrali **režim pristupne tačke** pređite na poglavlje A, za **režim klijenta** pogledajte poglavlje B, za **režim reptitora** poglavlje C i poglavlje D za **režim bridža (mrežne spone)** sa pristupnom tačkom.

Napomena koliko želite da konfigurirate bezbednosne parametre mreže, pogledajte poglavlje **Dodatak A: Podešavanje bezbednosnih parametara mreže** nakon izbora režima rada uređaja.

A. Režim pristupne tačke

Po fabričkom podešavanju se ovaj uređaj isporučuje u režimu pristupne tačke.

Dajte ime (SSID) vašoj bežičnoj mreži

Odaberite **Zemlju/Region**.
Ukoliko na spisku ne postoji Srbija, izaberite neku od zemalja EU.

Da bi ste primenili podešavanja kliknite na **Save** dugme na dnu ekrana.

Napomena Podešavanje **Multi-SSID** režima se vrši slično gora navedenom postupku.

B. Režim klijenta

Kliknite na **Search**

Otvoriće se nov prozor sa listom dostupnih pristupnih tačaka (AP), rutera i provajdera bežičnog interneta (WISP).

Pronađite prikladnu mrežu u listi i kliknite na **Connect** u produžetku izabranog reda.

ID	BSSID	SSID	Signal	Channel	Security	Choose
1	08-19-EB-AC-BF-4C	TP-LINK_ACBF4C	6	6	OFF	Connect
2	00-AA-EB-BE-77-30	TP-LINK_887730	36	6	OFF	Connect
3	00-1D-8F-67-20-01	TP-LINK_872001	19	11	OFF	Connect

Nakon izbora bičeta vraćeni na prethodnu stranicu.

Nakon uspešnog izbora se polju naziva mreže (SSID) i MAC nalaze popunjene vrednosti odabrane mreže.

© SSID: TP-LINK_072001
MAC of AP: 00-1D-0F-07-20-01
Region: United States
Warning: Ensure you select a correct country to conform local law. Incorrect settings may cause interference.

Da bi ste primenili podešavanja kliknite na **Save** dugme na dnu ekrana.

C. Režim repetitora

Kliknite na **Search**

Wireless Settings
Operation Mode: Repeater
MAC of AP:
Region: United States
Warning: Ensure you select a correct country to conform local law. Incorrect settings may cause interference.
Channel Width: 20/40MHz
Max Tx Rate: 150Mbps
 Enable Wireless Radio
Search
Save

Otvoriće se nov prozor sa listom dostupnih pristupnih tačaka (AP) i rutera.

Pronađite prikladnu mrežu kojoj želite da dodate repetitor u listi i kliknite na **Connect** u produžetku izabranog reda.

AP List

AP Count: 3

ID	BSSID	SSID	Signal	Channel	Security	Choose
1	00-1D-0F-01-06-32	TP-LINK_910632	5	10	ON	Connect
2	00-1D-0F-07-01-06	TP-LINK_070106	23	6	OFF	Connect
3	00-21-27-85-9E-30	TP-LINK_test_janne	96	11	ON	Connect

Refresh

Nakon izbora bićeta vraćeni na prethodnu stranicu.

Nakon uspešnog izbora se u polju za MAC adresu rutera bazne stanice nalazi odgovarajuća vrednost iz liste.

Operation Mode: Repeater
MAC of AP: 00-1D-0F-07-01-06
Region: United States
Warning: Ensure you select a correct country to conform local law. Incorrect settings may cause interference.

Da bi ste primenili podešavanja kliknite na **Save** dugme na dnu ekrana.

Napomena Podešavanja u režimu **univerzalnog repetitora** se u postupku ne razlikuju od gore navedenih podešavanja za režim repetitora.

Vodič za rešavanje problema pri instalaciji

T1. Kako da vratim uređaj na fabrička podešavanja?

Uključite uređaj i držite neprekidno pritisnut taster reset na poleđini uređaja oko deset sekundi.



Držati pritisnuto duže od 10 sekundi

Napomena Imajte u vidu da se resetovanjem uređaja gube sva prethodna podešavanja.

T2. Zaboravio sam svoju lozinku. Šta da radim?

- 1) Resetujte uređaj na fabrička podešavanja po uputstvu T1.
- 2) Ulogujte se na uređaj sa fabrički zadatim krisničkim nalogom i lozinkom: **admin, admin**.
- 3) Za daljnja podešavanja pogledajte uputstva data u ovom priručniku.

T3. Šta da učinim u slučaju da ne mogu da priđem stranici za konfiguraciju putem internet pretraživača?

Rešenje za Windows XP operativni sistem

- 1) Odaberite **Start > Settings > Control Panel > Network and Internet Connections > Network Connections**;
Kliknite desnim tasterom miša na sličicu **Local Area Connection** ili **Wireless connection** i odaberite **Properties**;
- 2) Dupo kliknite na **Internet Protocol (TCP/IP)** u listi servisa.
Izaberite **Use the following IP address**; unesite 192.168.0.100 u polje **IP address** i 255.255.255.0 u polje **Subnet mask**;
Odaberite **Use the following DNS server addresses**; unesite ip brojeve DNS servera vašeg provajdera u polja **DNS server address**.
- 3) Kliknite na **OK** za kraj podešavanja.

Rešenje za Windows Vista operativni sistem

- 1) Odaberite **Start > Settings > Control Panel > View network status and tasks**;
Kliknite **View Status** i u polje sa desne strane na **> Properties**;
- 2) Kliknite na **Internet Protocol Version 4 (TCP/IPv4)** u listi;
Odaberite **Use the following IP address**, i unesite 192.168.0.100 u polje **IP address** i 255.255.255.0 u polje **Subnet mask**.
Odaberite **Use the following DNS server addresses**; unesite IP brojeve DNS servera vašeg provajdera u polja **DNS server address**.
- 4) Kliknite na **OK** za kraj podešavanja.

Napomena Detaljnija uputstva za podešavanje IP adrese su vam dostupna u 'Uputstvu za korisnike' na priloženom CDu.

Nakon izvršenih podešavanja pokušajte ponovo da pristupite stranici za podešavanja putem vašeg internet pretraživača. Ukoliko je stranica nedostupna, prvo proverite da li su svi kablovi priključeni po uputstvu u poglavlju **Postupak za priključenje**. U sledećem koraku postupite po uputstvu T1 ovog poglavlja, resetujući ruter na fabričke vrednosti. Ukoliko ni nakon toga nije moguće pristupiti stranici za konfigurisanje obratite se podršci.

Dodatak A: Podešavanje bezbednosti bežične mreže

Ulogujte se na stranicu za konfiguraciju uređaja. Kliknite na **Wireless** polje u levom segmentu stranice.

Kliknite na **Wireless Security**

The screenshot shows the 'Wireless Security' configuration page. The left sidebar has 'Wireless Security' selected. The main content area has 'Wireless Security' selected, showing options for 'Disable Security', 'WEP', 'WPA/WPA2', and 'WPA-PSK/WPA2-PSK'. The 'WPA-PSK/WPA2-PSK' option is highlighted with a box.

Odaberite **WPA-PSK/WPA2-PSK**

Unesite lozinku za svoju mrežu koja se sastoji od 8 do 64 slovnih znakova ili 8 do 64 heksadecimalnih znakova u polje **PSK Password**.

Kliknite na **Save**

The close-up screenshot shows the 'WPA-PSK/WPA2-PSK' configuration section. The 'PSK Password' field is highlighted with a box, and a 'Save' button is also highlighted with a box.

Napomena WPA-PSK/WPA2-PSK enkripcija je najbezbednija opcija u podešavanjima ali je nedostupna za režim mrežnog mosta (bridgje).

Dodatak B: Proključenje uređaja preko PoE (napajanje preko mrežnog kablja).

- 1 Isključite sve uređaje u vašoj mreži (uključujući i računare), injektor napajanja i AP.
- 2 Povežite računar i AP priključujući računar na **LAN** utičnicu injektora napajanja mrežnim kablom.
- 3 Povežite AP na injektor napajanja mrežnim kablom u utičnicu obeleženu sa **PoE**.
- 4 Priloženo napajanje uključite jednim krajem u odgovarajuću utičnicu na injektoru a drugim na javnu mrežu.

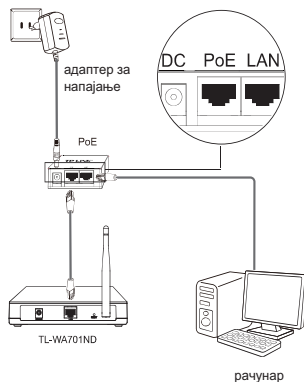

Napomena

1. Passivni PoE injektor podržava maksimalnu dužinu kablja do 30m.
2. Za napajanje uređaja preko mrežnog kablja na razdaljinama do 100m pogledajte TP-Link seriju 48V PoE adaptera: TL-POE200, TL-POE150S ili TL-POE10R.

Informacije o proizvodima možete naći na našoj internet prezentaciji
<http://www.tp-link.com>.

Tehnička podrška

- Za dopunske informacije i rešenja za uobičajene poteškoće:
www.tp-link.com/support/faq.asp
- Za najnovije verzije firmvera, drajvera, alatki i priručnika posetite:
www.tp-link.com/support/download.asp
- Za sva ostala tehnička pitanja i podršku možete da se obratite na sledeće adrese:

Globalna podrška

Tel: +86 755 26504400

E-mail: support@tp-link.com

Service time: 24hrs, 7days a week